

2 ej 7



UNIVERSIDAD NACIONAL AUTONOMA DE MEXICO

FACULTAD DE ARQUITECTURA

TESIS QUE PARA OBTENER EL TITULO DE

ARQUITECTO

PRESENTAN

AGUILAR ZAMORA CARLOS

ALBA MIRANDA G. AXAYACATL

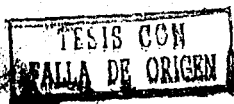

CENTRO COMUNITARIO Y DE DISTRIBUCION

SAN BERNABE OCOTEPEC · MAGDALENA CONTRERAS

1989



Universidad Nacional
Autónoma de México



UNAM – Dirección General de Bibliotecas Tesis Digitales Restricciones de uso

DERECHOS RESERVADOS © PROHIBIDA SU REPRODUCCIÓN TOTAL O PARCIAL

Todo el material contenido en esta tesis está protegido por la Ley Federal del Derecho de Autor (LFDA) de los Estados Unidos Mexicanos (México).

El uso de imágenes, fragmentos de videos, y demás material que sea objeto de protección de los derechos de autor, será exclusivamente para fines educativos e informativos y deberá citar la fuente donde la obtuvo mencionando el autor o autores. Cualquier uso distinto como el lucro, reproducción, edición o modificación, será perseguido y sancionado por el respectivo titular de los Derechos de Autor.

I N D I C E

	PAG.
PREAMBULO	1
INTRODUCCION	3
<u>CAPITULO PRIMERO</u>	
<u>GENERALIDADES</u>	
DATOS HISTORICOS	5
ANTECEDENTES MORFOGRAFICOS	8
DATOS DELEGACIONALES	10
ANALISIS DE LA ESTRUCTURA URBANA	11
<u>CAPITULO SEGUNDO</u>	
<u>SAN BERNABE COATEPEC</u>	
<u>PARTE I</u>	
LOCALIZACION	13
FILIOS DE AGENCIA A LA COLONIA	13
PRECIPITACION PLUVIAL	13
HIDROLOGIA	14
GEOLOGIA	15
SISTEMA HIDRAULICO EN LA DELEGACION MAGDALENA CONTRERAS	18
ZONA CON SERVICIO DE DRENAJE	24
<u>PARTE II</u>	
EQUIPAMIENTO	25
EDUCACION	25
SALUD	27
COMERCIO	28
SERVICIOS	28
GESTION	29
RECREACION	29
TELEGRAFOS Y CORREOS	31
TRANSPORTE	31
<u>PARTE III</u>	
CLIMA	32
ASOLEAMIENTO	32
VIENTOS DOMINANTES	33
VEGETACION	34
<u>PARTE IV</u>	
ANALISIS SOCIOECONOMICO	35
<u>PARTE IV</u>	
CONCLUSIONES	38

CAPITULO TERCERO

DIAGNOSTICO Y PRONOSTICO

MEDIO NATURAL	41
INFRAESTRUCTURA	50
EQUIPAMIENTO URBANO	58
MEDIO AMBIENTE	60
IMAGEN URBANA	63
RIESGOS Y VULNERABILIDAD	65
SUELO	67

CAPITULO CUARTO

ESTRATEGICO

OPCIONES DE DESARROLLO URBANO	79
POLITICAS DE DESARROLLO URBANO	83
ESTRUCTURA URBANA	85

CAPITULO QUINTO

JUSTIFICACION DEL TEMA

PROGRAMA ARQUITECTONICO	98
OBJETIVOS	100

CAPITULO SEXTO

ANALISIS PROGRAMA ARQUITECTONICO

ESTUDIO DEL PROGRAMA	102
DESCRIPCION DE LAS AREAS REQUERIDAS	105

CAPITULO SEPTIMO

ANALISIS DE PROYECTO

CONTEXTO	109
MOMENTOS	109
CONCEPTO URBANO	110
OBJETIVOS	110
CONCEPTO ARQUITECTONICO	110
ESQUEMA ARQUITECTONICO	111
INTENCION FORMAL	112

CAPITULO OCTAVO

PROGRAMA ARQUITECTONICO

A) CENTRO DE BARRIO	114
B) MERCADO	119
RESUMEN DE AREAS	123

CAPITULO NOVENO

PROYECTO ARQUITECTONICO

BIBLIOGRAFIA	138
--------------	-----

PREAMBULO

EL ARTE ES PATRIMONIO DEL PUEBLO

VIVIMOS EN EL SENO DE UNA SOCIEDAD EXTRAORDINARIAMENTE COMPLEJA, POR LO TANTO SE HACE NECESARIO DESARROLLAR UNA INTENSA LABOR EN TODOS LOS ASPECTOS: ECONOMICO, CULTURAL, EDUCATIVO, RECREATIVO, QUE LA ESTIMULEN Y LOGREN MOTIVARLA PARA ALCANZAR METAS Y ABRIR HORIZONTES NUEVOS Y NO PERMANEZCA IG NORANTE A LO QUE LE RODEA E INFLUYE, SITUANDOSE EN EL MUNDO MODERNO PARA ACTUAR DE MODO RESPONSABLE EN PROVECHO PROPIO Y DE LA SOCIEDAD DE LA CUAL FORMA PARTE, YA QUE SE VIVE UNA EPOCA DE TRANSFORMACIONES CADA VEZ MAS RAPIDAS Y CAMBIOS VERTIGINOSOS EN TODOS LOS CAMPOS Y AREAS DE TRABAJO Y DE LA VIDA, EN EL DESARROLLO DEL ESTUDIO DE NUESTRA TESIS PROFESIONAL, HEMOS PROYECTADO UN " CENTRO COMUNITARIO Y DE DISTRIBUCION", EN EL QUE SE HAN TOMADO EN CUENTA ESTAS CIRCUNSTANCIAS DE LA COMUNIDAD, Y DE ESTA FORMA DE VIDA ACTUAL TEMPERATIVA Y DIFERENTE, Y SE HA PUESTO ATENCION PRIORITARIA A LAS NECESIDADES VITALES Y DE PROCESO DEL GRUPO SOCIAL, SITUANDO LO DENTRO DE UN AMBIENTE AGRADABLE, EN DONDE NO SE PASO POR ALTO EL ARTE, COMO PRODUCTO DEL HOMBRE, DEL PUEBLO DEJANDO UN ESPACIO PARA QUE VIVA Y DISFRUTE DE UNA OBRA ARTISTICA - QUE COADYUVE A EDUCAR Y ENSEÑAR A LA COMUNIDAD. EL RESULTADO DE LA VIDA DE UN GRUPO HUMANO LLENO DE SABIDURIA, TRADICIONES Y COSTUMBRES, OLVIDADAS O DESCONOCIDAS POR MUCHOS, Y APRENDAN A PRESERVAR LA IMAGEN DE ESE PUEBLO YA DESAPARECIDO, QUE AUN DEBE VIVIR.

SI EL ARTE ES PRODUCTO DEL HOMBRE, LUEGO ENTONCES HUMANIZA, POR ELLO ES NECESARIO SE INSERTE Y FOMENTE EN UNA COMUNIDAD COMO SE PENSO EN ESTE PROYECTO, NO DEJANDOLO FUERA DE LA VIDA SOCIAL DE UN GRUPO, QUE TIENE QUE SATISFACER TODAS LAS NECESIDADES VITALES Y ESPIRITUALES PARA ALCANZAR METAS TRAZADAS; POR ELLO LA ESCULTURA QUE FORMA PARTE DEL CONJUNTO, Y COMPLEMENTA ESE MARCO PENSADO Y EJECUTADO ALREDEDOR DE UN GRUPO SOCIAL.

EL ARTISTA PARA REALIZAR LA ESCULTURA COMO LOS ELEMENTOS IMPOR-
TANTES DEL LUGAR, DESDE EL PUNTO DE VISTA HISTORICO, ANTROPOLO-
GICO, GEOLOGICO, GEOGRAFICO Y EOLOGICO.

EL SIGNIFICADO DEL LUGAR, SEGUN DATOS DE INFORMACION ANTROPOLO-
GICA: "ATLITIC" SIGNIFICA PIEDRA QUE BEBE AGUA O PIEDRA EN EL
AGUA, POR ELLO EL ESCULTOR REALIZO EL PEDESTAL REPRESENTANDO
LA PIEDRA. AHORA, ESTUDIANDO EL SIMBOLISMO DE LOS GEROGLI-
FICOS RELATIVOS Y LA TOPOONIMIA DEL LUGAR DE ESTA ZONA (DELEGACION
MAGDALENA CONTRERAS), HA QUEDADO ESTABLECIDO QUE COMITLAN ES
EL NOMBRE PREHISPANICO DONDE SE ASIENTA CONTRERAS.

LA ESCULTURA MUESTRA LA FORMA COMO DE OLLA CON SENCILLOS RELI-
EVES GEOMETRIZADOS DEL TEJIDO DE UN CALLI (CASA) Y DEL HOMBRE
QUE LA HABITA, LA TOPOGRAFIA DEL LUGAR CARACTERIZADA POR HON-
DONAPAS Y PROFUNDOS HOYOS, ADEMAS DE BOSQUES Y ZONAS CON INFI-
NIDAD DE ARBOLES COMO LA ZONA DE LOS DINAMOS, TOPOGRAFIA QUE
ESTA REPRESENTADA EN LA ESCULTURA POR PERFORACIONES QUE RIMAN
CON EL CONJUNTO, DE ESE CONJUNTO SURGE LA IMAGEN DE UNA GABEZA
CON RASGOS FIGURATIVOS DE NUESTRA RAZA, DESPRENDIENDOSE FORMAS
VERTICALES ASCENDENTES, APOYADAS EN UNA COLUMNA, MIRANDO HACIA
ARRIBA, INTERCALANDO GRECAS QUE DAN EL SABOR NACIONAL COMO LAS
METAS QUE ESTA ALCANZANDO EL HOMBRE, DE TRABAJO Y DE PROGRESO,
FORMAS FUERTES, VIGOSAS, ERGIDAS, COMO LOS ARBOLES DE ESE
LUGAR Y REPRESENTATIVO A LOS HEROES DE PADRENA QUE DIERON MUES-
TRA DE SOLIDARIDAD EN NUESTRA HISTORIA DE MEXICO.

INTRODUCCION

EL ANALISIS DE LAS CARACTERISTICAS MAS RELEVANTES DEL CRECIMIENTO DEL D. F. Y DE SU AREA DE INFLUENCIA METROPOLITANA, RESULTA DE ESPECIAL IMPORTANCIA SI SE CONSIDERA QUE EL ACELERADO PROCESO DE URBANIZACION EVIDENCIADO POR NUESTRO PAIS, - VISTO DESDE UNA PERSPECTIVA DE MARCO SOCIAL, SE HA REFLEJADO EN LA CONCENTRACION EN LA CD. DE MEXICO DE UNA PARTE CONSIDERABLE DEL TOTAL DE ACTIVIDADES POLITICAS, SOCIALES Y ECONOMICAS QUE SE REALIZAN EN EL PAIS Y EN LA PERMANENCIA DE UN SISTEMA DE ESTRUCTURACION URBANA QUE CONSISTENTEMENTE, HA REFLEJADO ALTOS INDICES DE PRIMACIA.

AL MISMO TIEMPO QUE SE HA INCREMENTADO EN FORMA ACELERADA EL CRECIMIENTO DE LA POBLACION EN TODO EL PAIS, LA POBLACION DE LAS PRINCIPALES CIUDADES HA CRECIDO A UN RITMO AUN MAS ESPECTACULAR QUE HACE QUE LOS PRINCIPALES AGREGADOS URBANOS COMIENCEN A MOSTRAR UNA CRECIENTE TENDENCIA A EXTENDER SUS AREAS DE INFLUENCIA ECONOMICA, SOCIAL Y COMERCIAL AL TIEMPO QUE SE MULTIPLICA LA ABSORCION DE PEQUEÑOS POBLADOS LOCALIZADOS EN SU PERIFERIA.

LA POBLACION DEL AREA METROPOLITANA DE LA CIUDAD DE MEXICO PRACTICAMENTE SE DUPLICO EN LOS ULTIMOS TREINTA AÑOS, PASANDO DE ALGO MAS DE TRES MILLONES DE HABITANTES A CERCA DE SIETE MILLONES EN 1970.

ESTE PROCESO CRECIENTE DE EXPANSION METROPOLITANA, UNO DE LOS PAPELES MAS IMPORTANTES HA CORRESPONDIDO A LA LOCALIZACION DE ASENTAMIENTOS URBANOS, CUYO ORIGEN ESTA EN LA POBLACION QUE SE ENCUENTRA MARGINADA DEL SISTEMA ECONOMICO Y SOCIAL QUE, HA ENCONTRADO EN EL EJIDO DE SAN BERNARDE TERRENOS AUNQUE SIN SER PROPIOS LOS TOMAN PARA ESTABLECERSE, SIENDO EVIDENTE ASI PUES CON PROYECCION AL AÑO DOS MIL, SE HARAN REFERENCIAS DE CRECIMIENTO PARA SU ESTUDIO.

CAPITULO PRIMERO
GENERALIDADES

DATOS HISTORICOS

CUANDO LOS MEXICANOS LLEGAN A ESTA TIERRA ENCUENTRAN UNA GRAN CIUDAD QUE EN MEDIO TENIA UNA ENORME PIEDRA, RAZON POR LA CUAL PUSIERON AL SITIO EL NOMBRE DE "ATLITIC" QUE SIGNIFICA PIEDRA QUE BEBE AGUA O PIEDRA EN EL AGUA.

MAS TARDE HERNAN CORTES ENCOMIENDA A LOS FRAILES DOMINICOS LA EVANGELIZACION DE LOS INDIOS DE ESTA ZONA. LOS FRAILES FUNDAN UN TEMPLO CUYA PATRONA ES " SANTA MAGDALENA" A CUYO AMPARO QUEDA EL PUEBLO, TOMANDO ASI EL NOMBRE DE LA MAGDALENA ATLITIC.

CON EL CURSO DEL TIEMPO Y MUY PROBABLEMENTE A CAUSA DE LA INTENSA LABOR DE EVANGELIZACION, EL PUEBLO PIERDE EL NOMBRE DE ATLITIC, QUERANDOSELE SOLO EL DE LA MAGDALENA; PARA LA SEGUNDA DECADE DE 1600, EL ESPANOL TOMAS DE CONTRERAS ERA EL DUEÑO DE UN OBRAJE DENTRO DE LOS TERRENOS DE LA ENTONCES MAGDALENA; EN ESTOS AÑOS, EL SEÑOR DE CONTRERAS MANDA A TRAER DE ESPAÑA UNA IMAGEN DE JESUS NAZARENO, A LA QUE HACE PATRONA DEL TEMPLO QUE EDIFICA Y ALA QUE LLAMA " EL SEÑOR DE CONTRERAS".

LA MAGDALENA CONTRERAS CUENTA ENTRE SUS MULTIPLES HECHOS HISTORICOS LA BATALLA DE PADIERNA, DONDE UN GRUPO DE VALIENTES SE ENFRENTA EN DEFENSA DE LA PATRIA DURANTE LA INVASION NORTEAMERICANA DE 1847. LA HISTORIA LOS RECUERDA COMO HEROES DE PADIERNA.

EN LA EPOCA REVOLUCIONARIA, ENTRE 1919 Y 1920, SE FORMO LA QUE ACTUALMENTE ES LA COLONIA LA CRUZ, ESTO SE DEBIO A QUE LOS PROPIETARIOS VENDIERON ESTOS TERRENOS, DE IGUAL MANERA, LAS EMPRESAS MAGDALENA Y SANTA TERESA VENDIERON SUS TERRENOS A LOS TRABAJADORES Y SE FORMO ASI LAS COLONIAS LA CONCEPCION, GUADALUPE, SANTA TERESA Y PADIERNA.

EXISTEN GRANDES EXTENSIONES DE TERRENOS EN LO QUE HOY ES LA DELEGACION CONTRERAS, QUE DURANTE 1919 PERTENECIAN A LA HACIENDA DE LA CASADA, PERO EN 1917, LA CONSTITUCION ESTABLECE QUE LAS TIERRAS QUE PERTENECIERON A GRANDES LATIFUNDIOS Y LAS HACIENDAS, FUESEN REPARTIDAS ENTRE LOS CAMPESINOS. EN 1923, LOS CAMPESINOS QUE HABIAN PARTICIPADO EN EL MOVIMIENTO REVOLUCIONARIO PIDEN SE LES DISTRIBUYAN LOS TERRENOS DE LA HACIENDA LA CASADA, MAS TARDE, POR RESOLUCION PRESIDENCIAL DICHS TERRENOS SON EXPROPIADOS Y DISTRIBUIDOS COMO EJIDOS.

POSTERIORMENTE, LOS PROPIOS EJIDATARIOS ACUDEN AL DEPARTAMENTO DE ASUNTOS AGRARIOS Y COLONIZACION (HOY SECRETARIA DE LA REFORMA AGRARIA) CON EL OBJETO DE QUE SE FORMARA UNA ZONA URBANA EJIDAL; DE ESTA MANERA SE LOTIFICA EL EJIDO DE LA MAGDALENA Y SE FORMAN LAS COLONIAS PUEBLO NUEVO, EL ROSAL, EL TORO, LA PRIMERA Y LA SEGUNDA SECCION DE LOMAS QUEBRADAS Y DE LA COLONIA DEL CERRO DEL JUDDO (SAN BERNABE OCOTEPEC EN 1950).

LA MAGDALENA CONTRERAS SURGE COMO DELEGACION POLITICA EL 20 DE AGOSTO DE 1928, DE ACUERDO A LA LEY ORGANICA DE GOBIERNO DEL DEPARTAMENTO DEL DISTRITO FEDERAL, PUBLICADA EN EL DIARIO OFICIAL DE LA FEDERACION.

EL DESARROLLO DE LA CIUDAD DE MEXICO, TANTO DEMOGRAFICO COMO FISICO, HA PROVOCADO EN EL CASO DE LA MAYORIA DE LAS DELEGACIONES DEL SUR DEL D. F. UNA AFECTACION EN SU OROGRAFIA Y EL REGIMEN DE TENENCIA DE LA TIERRA (EJIDOS, PROPIEDADES COMUNALES Y/O ZONAS FEDERALES): EN EL CASO DE LA DELEGACION LA MAGDALENA CONTRERAS.

ESPECIFICAMENTE EN LA COLONIA SAN BERNABE OCOTEPEC, EL CRECIMIENTO URBANO SE VE MUY ACELERADO Y POR ESTO MISMO NO SE ALACANZAN A CUBRIR EL TOTAL DE NECESIDADES DE LOS POBLADORES.

DESAFORTUNADAMENTE LA MIGRACION CAMPO-CIUDAD, HA IDO INCREMENTANDOSE FASTUOSAMENTE EN LOS ULTIMOS TREINTA AÑOS, SURGEN ASI LOS PROBLEMAS DE ABASTO, CULTURA, RECREACION, TRANSPORTE Y SERVICIOS EN GENERAL.

EL PROCESO DE GENERACION DEL AMBIENTE URBANO CORRESPONDE A LAS CARACTERISTICAS ESPECIFICAS DE UNA SOCIEDAD EN UN TIEMPO Y EN UN ESPACIO DETERMINADOS; SON LOS VALORES PARTICULARES DEL GRUPO, SUS COSTUMBRES, SUS RELACIONES DE PROMOCION, SU NIVEL TECNOLOGICO, SU ORGANIZACION Y SU CAPACIDAD ECONOMICA, LOS FACTORES QUE INTERACTUAN SOBRE UN MEDIO FISICO Y PRODUCEN LA FORMA URBANA, GRANDES EXTENSIONES URBANAS OCUPADAS POR VIVIENDAS PROVISORIAS DAN UNA IDEA DEL INTENSO PROCESO DE MIGRACION CAMPO-CIUDAD. CONGESTION VIAL, CONTAMINACION Y DETERIORO AMBIENTAL DENUNCIA UNA ORGANIZACION DEFICIENTE, UN PROCESO DE INDUSTRIALIZACION INCONTROLADA Y LA AUSENCIA DE VALORES CULTURALES ENTRE QUIENES SE CONGREGAN EN UNA MISMA URBE.

LA ESTRUCTURA DE ESOS CENTROS CEREMONIALES PREHISPANICOS LA PROPORCION DE SUS ESPACIOS ABIERTOS Y SU UBICACION EN SITIOS PRIVILEGIADOS - POR LA NATURALEZA REFLEJAN LA VOLUNTAD FORMAL Y LA SENSIBILIDAD DE SUS CONSTRUCTORES. LA EPOCA COLONIAL DEJO SU HUELLA EN LA TRAZA HISPANICA DE LA MAYORIA DE NUESTRAS CIUDADES SIGUIENDO LOS LINEAMIENTOS DE DESARROLLO URBANO EN MEXICO HASTA NUESTROS DIAS.

ANTECEDENTES MONOGRAFICOS

SI EL FENOMENO URBANO NOS EXIGE ESPECIFICAMENTE LA PRECISION DE UN TERRITORIO GEOGRAFICO-ECOLOGICO (1), CON DELIMITACIONES Y DENSIDADES ESTABLECIDAS Y QUE COMPLEMENTARIAMENTE DENOMINAMOS CIUDAD, ESTE ES NUESTRO INICIO.

LA CIUDAD CAPITALISTA POSEE FENOMENOS SINGULARES EN SU CRECIMIENTO DEMOGRAFICO, TALES COMO LA LLAMADA HIPERURBANIZACION, CONURBACION O METROPOLIZACION, EL TOP CENTER, ETC. (2), PRODUCTO DE LA CONCENTRACION ESPACIAL DENTRO DE LA CIUDAD, DE LOS MEDIOS DE PRODUCCION QUE CARACTERIZAN ESTAS SOCIEDADES (3).

1.-LA O.N.U. DA LA ACEPCION CIUDAD A DENSIDADES DE POBLACION MAYORES DE 10 MIL HABITANTES. EL C.I.A.A.E.S.O. (COMISION LATINOAMERICANA DE CIENCIAS SOCIALES) LO MARCA DE 15 MIL HABITANTES Y LUIS UNIKEL DE 15 A 20 MIL HABITANTES.

2.-PARA CUESTIONES DE PRECISION VER* LA CUESTION URBANA* CAP. I SECC. III. EL PROCESO DE URBANIZACION EN AMERICA LATINA, MANUEL CASTELLS, SIGLO XXI, 1979.

3.-EL DERECHO DE LA CIUDAD. LUIS ALTHUSER, CAP. II SIGLO XXI.

EN BASE A LO ANTERIOR PODEMOS DECIR QUE ANTES DE 1950, ERAN POCOS LOS INDICIOS QUE MOSTRABA LA CAPITAL DEL PAIS (D. F.) PARA PODER HABLAR DE UN FENOMENO DE LA ZONA URBANA Y POR LO TANTO DE SUS AREAS DE INFLUENCIA ECONOMICA, SOCIALES Y POR ENDE POLITICO (IDEOLOGIA), ES DECIR LA LLAMADA SEGREGACION URBANA CENTRO PERIFERIA (1).

1960 PARECE SER HISTORICAMENTE EL INICIO DE ESTE PROCESO QUE ALCANZA SU PUNTO CULMINANTE EN LA DECADA 70-80 EN DONDE LA PROLIFERACION DE LOS ASENTAMIENTOS NUEVOS E IRREGULARES DESBORDA EL AREA URBANA Y SE INICIA EL PROCESO DE METROPOLIZACION DE LA CIUDAD DE MEXICO (5) EN DONDE PODEMOS UBICAR GEOGRAFICAMENTE LA MIXTURA POBLACIONAL MIGRANTE- SEGREGADO (6), BASICAMENTE HACIA EL SUR Y SUROESTE DEL D.F..

- 4 -LA SEGREGACION URBANA SE DA POR TRES FACTORES ESPECIFICOS: .
- A) LA SEGREGACION CENTRO-PERIFERIA
 - B) LA ESTRATIFICACION DE ZONAS Y FUNCIONES DENTRO DE LA CIUDAD (ZONAS COMERCIAL, FUNCION Y VIVIENDA.)
 - C) LOS PLANES DE RENOVACION URBANA. VTR, JEAN LOUKIN *EL MARXISMO EL ESTADO Y LA CUESTION URBANA* CAP. IV. SIGLO XXI.
- 5 -UN EJEMPLO ES EL ASENTAMIENTO DE LA CIUDAD DE MEXICO HACIA EL ORIENTE DE LA CIUDAD. CD. NEZAHUALCOYOTL SOBRE EL ESTADO EN EL EXAVO DE TEXCOCO, JARDINES DEL PEDREGAL AL SUR LECHERIA Y NAUCALPAN AL PONIENTE. OSCAR NUÑEZ * EL CRECIMIENTO DE LA CIUDAD DE -- MEXICO DE 1970 - 1980 EDIT. SEP- SETENTA 1981.

TAMBIEN COMENZO EN FORMA INTENSIVA LA INDUSTRIALIZACION DEL AREA URBANA DE LA CIUDAD PARTICULARMENTE EN EL NORTE DEL D.F., - LOS PRIMEROS CONFORMARIAN EL LLAMADO EJERCITO INDUSTRIAL DE RESERVA, LUMPEN PROLETARIADO, MARGINADO- CINTURONES DE MISERIA, ETC. (7) QUE SE UBICAN EN, Y SEQUIRAN EN, MIENTRAS NO POSEAN UNA RELACION LIDAD DIRECTA COMO CAPITAL Y SOBRECUMULACION.

EN LA ACTUALIDAD SE HA ESTIMADO QUE LA POBLACION MARGINAL PRESENTA UN FUERTE PORCENTAJE DE LA POBLACION METROPOLITANA Y QUE EL GRUPO DE LA MISMA HA PASADO LA PRIMERA ETAPA DE LOCALIZACION MASIVA DE CONTRUCCIONES DECADENTES DE LA ZONA CENTRAL(RANCHOS, -- CONVENTOS) DE LA CIUDAD DE MEXICO, A UNA ETAPA INDISCRIMINADAMENTE EN DIFERENTES PUNTOS DE LA CIUDAD, A TRAVES DE UNA INOVACION DE PROPIEDAD EJIDAL, EN ESTA CIRCUNSTANCIA SE ENCUENTRA LA COLONIA DE SAN BERNABE OCOTEPEC QUE REPRESENTA PROBLEMAS CARACTERISTICOS DE ESTOS ASENTAMIENTOS. FALTA DE SERVICIOS PUBLICOS, EQUIPAMIENTO COLECTIVO O MEDIOS DE CONSUMO, ES BIEN ENTENDIDO DE QUE LOS MISMOS NO HACEN COMO RETRIPCION DE UNA PARTE DE SALARIO NO RECONOCIDA SI NO POR SUS PELA CIONALIDAD DIRECTA CON LAS FORMAS DE EXPLIACION QUE HA IMPUESTO EL MISMO

6 -MIGRANTE PRODUCTO PRINCIPALMENTE DE LA DESCOMPOSICION PRODUCTIVA AGROPARIA ARTESANOS EN EL CAMPO Y SEGREGADO PERIFERIA A LA ZONA URBANA.

7 *EL PROBLEMA DE LA VIVIENDA Y LA CIUDAD*, FEDERICO ENGELS PAG. 54 EDIT. G.G. 1977

DATOS DELEGACIONALES

LA DELEGACION MAGDALENA CONTRERAS ESTA SITUADA EN EL NOROESTE DEL DISTRITO FEDERAL, A 28 KM. DE LA CIUDAD DE MEXICO COLINDA AL SUR, Y AL ESTE CON LA DELEGACION ALVARO OBREGON Y UNA PEQUEÑA FRANJA AL OESTE CON EL ESTADO DE MEXICO.

LA POBLACION APROXIMADA ES DE 150 000 HABITANTES; SU CRECIMIENTO DEMOGRAFICO PROMEDIO ES DE 7.0 % ANUAL. SE ENCUENTRA A 2508 METROS, SOBRE EL NIVEL DEL MAR, CUENTA CON UNA SUPERFICIE DE 70 Km², CON UNA DENSIDAD DE POBLACION DE 2143 HABITANTES / Km².

LA DELEGACION MAGDALENA CONTRERAS CUENTA CON:

- 44 COLONIAS
- 8 BARRIOS
- 4 PUEBLOS
- 3 UNIDADES HABITACIONALES
- 5 FRACCIONAMIENTOS

SITUACION ACTUAL DE LA DELEGACION MAGDALENA CONTRERAS:

- 68 634 VIVIENDAS
- 112 KM DE CALLES PAVIMENTADAS
- 18 KM DE CALLES EMPEDRADAS
- 92 132 HAB. POBLACION ECONOMICAMENTE ACTIVA
- 1 AMBULANCIA DE LA DELEGACION MAGDALENA CONTRERAS
- 2 UNIDADES DEPORTIVAS
- 12 DE FUT-BOL RUSTICOS
- 432 KM DE CALLES ADQUINADAS
- 125 KM DE REGISTRO DE AGUA POTABLE
- 6 CASETAS DE POLICIA
- 5 MERCADOS
- 78 434 HAB. POBLACION EN EDAD ESCOLAR

ANALISIS DE LA ESTRUCTURA URBANA.

NUESTRA ZONA DE ESTUDIO ES UN CENTRO URBANO ESTABLECIDO EN EL -
EX - EJIDO DE SAN BERNABE Y ES ESPECIFICAMENTE EL PUEBLO DE SAN BERNABE -
OCOTEPEC, ESTE ULTIMO, DENTRO DE LA DELEGACION MAGDALENA CONTRERAS .

EL EX - EJIDO DE SAN BERNABE ESTA ESTABLECIDO EN LOS LIMITES
DELEGACIONALES DE LA MAGDALENA CONTRERAS Y ALVARO OBREGON, POR TAL MOTIVO
HA SIDO UNA ZONA ESCASA DE ATENCIONES POR PARTE DE DICHAS DELEGACIONES, -
AJUNADA A LA IRREGULARIDAD DE LOS PREDIOS Y LOS ASENTAMIENTOS ESPONTANEOS
SIN NINGUNA PLANEACION PREVIA.

ESTE EJIDO ESTA CONSTITUIDO POR LAS SIGUIENTES COLONIAS.

AIRIATLA
EL TANQUE
LA MALINCHE
LAS CRUCES
LOS PADRES
SAN BERNABE OCOTEPEC.

PARA DETERMINAR NUESTRA ZONA DE ESTUDIOS CONSIDERAMOS LOS LIMI-
TES MARCADOS POR EL ESTADO.

CAPITULO SEGUNDO
SAN BERNABE COCOTEPEC

LOCALIZACION

AL SUROESTE DE LA CIUDAD DE MEXICO Y ESPECIFICAMENTE AL NORTE DE LA DELEGACION MAGDALENA CONTRERAS SE ENCUENTRA UBICADA LA ZONA DE ESTUDIO QUE ES SAN BERNABE OCOTEPEC CON UNA AREA DE 60 HA, ESTA LOCALIZADA A LOS 99°16' DE LONGITUD Y A LOS 19°19' DE LATITUD.

1.- LA TEMPERATURA MEDIA ANUAL A NIVEL DELEGACIONAL ES DE 11°C. EN TANTO QUE EN SAN BERNABE OCOTEPEC LA TEMPERATURA MEDIA ANUAL ES DE 16°C.

FLUJOS DE AFLUENCIA A LA COLONIA

SE CONSIDERA FLUJO DE AFLUENCIA AL RITMO QUE ESTABLECE EL TRANSITO DE UN LUGAR A OTRO, TANTO PEATONAL COMO VEHICULAR; SE CONSIDERO ENTRADA Y SALIDA DE DICHO TRANSITO ESTABLECIENDO ASI LA ZONA MAS AFECTADA POR LOS FLUJOS MAYORITARIOS Y DETERMINANDO CONSECUENTEMENTE LAS HORAS PICO PARA VER SI ERA ADECUADO EL ANCHO DE LAS CALLES, LAS CIRCULACIONES Y LOS CRUCES.

PRECIPITACION PLUVIAL

ESPECIFICAMENTE EN SAN BERNABE OCOTEPEC LA PRECIPITACION MAXIMA EN 24 HRS, ES DE 44 mm. O SEA QUE EL ARRASTRE FINAL MAXIMO CAPTADO EN LA BARRANCA ORIENTE (VITURACION ALTA) ES DE 17.600 LTS. DATOS OBTENIDOS DEL DEPARTAMENTO DE CALCULO HIDROMETRICO Y CLIMATOLOGICO DE LAS OFICINAS DE S.A.R.H..

H I D R O L O G I A .

SAN BERNABE ESTA RODEADO PRINCIPALMENTE POR TRES BARRANCAS: - OAYALTTLA Y MALINCHÉ EN LA DELEGACION ALVARO OBREGON, Y LA PROVIDENCIA - EN LA MAGDALENA CONTRERAS; AL SUR DE ESTA DELEGACION SE ENCUENTRA UN RIO DE IMPORTANCIA PARA EL LUGAR, EL RIO MAGDALENA; SIENDO TODOS ELLOS LAS -- AFLUENCIAS NATURALES MAS IMPORTANTES QUE EXISTEN A NIVEL DELEGACIONAL.

TAMBIEN SE ENCUENTRA EL ACUEDUCTO LERMA, MISMO QUE FINALIZA AL ENTRONCAR CON LA BARRANCA MALINCHÉ, APROXIMADAMENTE A ESTA ALTURA, AL NORTE Y SUR DE LA MISMA BARRANCA SE ENCUENTRAN DOS DEPOSITOS DE AGUA QUE CAEN DENTRO DE LOS LIMITES DE LAS DELEGACIONES ALVARO OBREGON Y MAGDALENA CONTRERAS, RESPECTIVAMENTE.

TENEMOS ASI, QUE EN EL EX - EJIDO DE SAN BERNABE OCOTEPEC, SOLO FIGURA LA BARRANCA DE LA MALINCHÉ, COMO ELEMENTO DE ORIGEN NATURAL, NO SIENDO EL UNICO, PUES POSTERIORMENTE SE DESCRIBIRAN AQUELLOS ELEMENTOS QUE NO DEJAN DE SER IMPORTANTES PERO A NIVEL MAS PARTICULAR, ASI EL TRAYECTO DE LA BARRANCA MALINCHÉ SE PUEDE DESCRIBIR COMO SIGUE: ATRAVIESA LAS DOS DELEGACIONES EN SENTIDO E - W, PASANDO AL N. Y TODO EL COSTADO NW. DEL CERRO -- DEL JUDIO, TERMINANDO CUALITATIVAMENTE COMO TAL AL NW DEL POBLADO DE SAN -- BERNABE.

ES OBSERVABLE QUE LOS PRINCIPALES ESCURRIMIENTOS DE AGUA OCURRIDOS EN EL EX - EJIDO DE SAN BERNABE OCOTEPEC, SE DESARROLLAN EN UN SENTIDO QUE VA DE W - E. EXCEPTUANDO EN ESTE ASPECTO, EL CERRO DEL JUDIO, EN DONDE APROXIMADAMENTE UNA TERCERA PARTE DEL MISMO, DENSENDOCA A SAN BERNABE OCOTEPEC, NO SIENDO AFECTADO ESTE, EN CUANTO A INUNDACIONES SE REFIERE, PUES SE ENCUENTRA PRACTICAMENTE A LAS FALDAS DEL CERRO.

EL POBLADO DE SAN BERNABE OCOTEPEC LINDA CON CUATRO DETERMI-
NANTES DE ORDEN NATURAL; AL N LINDA CON EL CERRO DEL JUDIO, AL E, S, Y
NW, CON TRES BARRANCAS RESPECTIVAMENTE, SIENDO ESTA ULTIMA, TAL VEZ -
UNA PEQUEÑA EXTENSION DEL RELIEVE EN LAS CAPAS TERRESTRES MANIFESTADO
POR LA BARRANCA MALINCHÉ. CADA UNA DE LAS TRES BARRANCAS MENCIONADAS -
FUNGEN COMO LAS PRINCIPALES AVENIDAS NATURALES DE AFLUENCIA NATURAL PLU-
VIAL.

LOS PRINCIPALES " PARTE AGUAS NATURALES " SE FORMAN EN: UNO
ENTRE LAS BARRANCAS E Y S Y A LA VEZ OTRO EN EL SIENO DE CADA UNA DE - -
ELLAS; OTROS TRES QUE DESCENDEN DE LA PARTE MAS ALTA DEL POBLADO (AL-
N DE LA AVENIDA SAN BERNABE Y W DE LA AV. AYUNTAMIENTO); LA PRIMERA EN
SENTIDO S-N, LA SEGUNDA N-E Y LA TERCERA NE-SW, Y OTRAS TRES QUE DESCIE-
DEN DE LAS FALDAS DEL CERRO DEL JUDIO, TODAS EN SENTIDO N-S, EL AGUA PRO-
CEDENTE DE ESTA ULTIMA PARTE, ES FACIL Y RAPIDAMENTE ENCAJADA PRINCIPAL-
MENTE HACIA LA BARRANCA E.

ES FACILMENTE DEDUCIBLE Y ADENAS POR EL DATO OBTENIDO DEL DE-
TENAL, QUE ESTA ZONA CARECE DE INUNDACIONES. DADO LOS ANTERIORMENTE MEN-
CIONADOS ENCAJAMIENTOS NATURALES Y AUNADO A LOS ACCIDENTES TOPOGRAFICOS
PRONUNCIADOS EN LA ZONA. (ESTOS DATOS ESTAN APOYADOS EN PLANOS PROPOR-
CIONADOS POR EL DEPARTAMENTO DEL DISTRITO FEDERAL DELEGACION MAGDALENA -
CONTRERAS Y DETENAL.

G E O L O G I A .

EXTRUSIVA INTERMEDIA (I G E I)

ROCA IGNEA.

TOBA (T)

POR SU ORIGEN:

ROCAS IGNEAS. - SE ORIGINAN A PARTIR DE MATERIALES EXISTENTES EN EL INTERIOR DE LA CORTEZA TERRESTRE, LOS CUALES ESTAN SOMETIDOS A TEMPERATURAS Y PRESIONES MUY ELEVADAS; ESTOS MATERIALES RECIBEN EL NOMBRE - GENÉRICO DE MAGMA (MASA IGNEA FUNDIDA, COMPUESTA POR DIVERSOS ELEMENTOS QUÍMICOS) .

POR SU LUGAR DE FORMACION:

EXTRUSIVA. - CUANDO EL MAGMA LOGRA LLEGAR A LA SUPERFICIE DE LA CORTEZA TERRESTRE, ES ARrojADO A TRAVES DE ERUPCIONES Y DERRAMES VOLCÁNICOS; AL ENFRIARSE Y SOLIDIFICARSE HA ORIGEN A LAS LLAMADAS ROCAS -- IGNEAS EXTRUSIVAS.

POR SU COMPOSICION MINERALOGICA PREDOMINANTE:

INTERMEDIAS. - TEXTURA DE GRANO FINO, COMPUESTO POR FELDSFATOS POTÁSICOS Y PLAGIODASAS SÓDICAS. NO HAY PRESENCIA DE CUARZO EN ALGUNAS VARIEDADES, EN OTRAS SE ENCUENTRAN EN BAJAS CANTIDADES QUE PUEDEN SER LAS SIGUIENTES:

SIENITA...PREDOMINACION DE FELDSFATOS ALCALINOS.

MANZONITA.,PREDOMINACION DE FELDSFATOS ALCALINOS, PLAGIODASAS SÓDICAS.

DIORITA... PREDOMINACION DE PLAGIODASAS.

POR SU COMPOSICION

TOBA..... ROCA IGNEA EXTRUSIVA FORMADA DE MATERIAL VOLCÁNICO SUELTO CONSOLIDADO; DE DIFERENTES TAMAÑOS Y COMPOSICION MINERALOGICO (CENIZA VOLCÁNICA, ARENAS, - -

LAPILLI, ETC.).

POR TIPO DE ROCAS.

TOBA ACIDA (TOBA RIOLITICA). COMPOSICION MINERALOGICA CORRESPONDIENTE A LA ROCA RIOLITA.

TOBA INTERMEDIA (TOBA ANDESITICA). COMPOSICION MINERALOGICA CORRESPONDIENTE A LA ROCA ANDESITA.

TOBA BASICA (TOBA BASALTICA). COMPOSICION MINERALOGICA CORRESPONDIENTE AL BASALTO.

POR SU COMPOSICION MINERALOGICA:

BASALTO...PREDOMINACION DE PLAGIODASAS CALCICAS; PRESENCIA DE FERROMAGNESIANOS.

TCODOS LOS DATOS RELACIONADOS CON LA COMPOSICION GEOLOGICA - DE LA ZONA, FUERON SOLICITADOS EN LAS OFICINAS DE LA SECRETARIA DE PROGRAMACION Y PRESUPUESTO (DETAL).

ROCA O SUELO, ESPESOR, RELIEVE, CAPAS, ERA, FRACTURAS.

<u>ROCA O SUELO</u>	<u>ESPESOR</u>	<u>RELIEVE</u>	<u>CAPAS</u>	<u>ERA</u>	<u>FRACTURAS.</u>
I G E T	80	MONTANA CERRO.	MASIVA	TERC.	MODERADA
ANDESITA	20-40	MONTANA	MASIVA	TERC.	ESCASA.

<u>ROCA O SUELO</u>	<u>ESPESOR</u>	<u>RELIEVE</u>	<u>CAPAS</u>	<u>EIA</u>	<u>FRACTURAS.</u>
TOBA	20	CERRO	MASIVA	TERC.	INTENSA.
BASALTO	20	MONTANA	MASIVA	TERC.	ESCALA
ALUVIAL	- -	PLANICIE	MASIVA	CUAT.	- - - -
B. VOLCANICA	20	CERRO	MASIVA	TERC.	ESCALA.

USO COMO

<u>ROCA O SUELO</u>	<u>INTENSIDAD</u>	<u>PERMEABILIDAD</u>	<u>MAN. DE CONSTRUCCION</u>	<u>FORMA DE ATAQUE.</u>
I.G.E.T.	SOMERO	BAJA	-----MAMPOSTERIA.	EXPLOSIVO.
ANDESITA	SOMERO	MEDIA	-----TRITURAL	EXPLOSIVO.
TOBA	SOMERO	MEDIA	-----ARENA GRAVA.	PLA.
BASALTO	SOMERO	ALTA	-----MAMPOSTERIA.	EXPLOSIVO.
ALUVIAL	SOMERO	MEDIA	RELLENO RELLENO	PALA.
B. VOLCANICA	SOMERO	ALTA	TRITURAL MAMPOSTERIA.	ARADO.

SISTEMA HIDRAULICO EN LA DELEGACION
MAGDALENA CONTRERAS.

SON 5 LAS AFUENTES DE CAPTACION DE AGUA POTABLE, ELLOS SON:

1.- SISTEMA LERMA SUR CON CAPACIDAD DE 200 LTS/ SEG.

- 2.- RIO MAGDALENA CON CAPACIDAD DE 200 LTS/ SEG.
- 3.- MANANTIALES CON CAPACIDAD DE 200 LTS/SEG.
- 4.- POZO ANZALDO CON CAPACIDAD DE 200 LTS/SEG.
- 5.- POZO PEDREGAL II CON CAPACIDAD DE 200 LTS/SEG

LO ANTERIOR ANEXO UN ABASTO PARA LA DELEGACION DE 515 LTS/ SEG. DE AGUA POTALBE.

DESCRIPCION.

- 1.- SISTEMA LERMA SUR. SE CONECTA A LA TRIPULACION " EL JUDIO ", SALIENDO DOS TUBERIAS DE 48" DE DIAMETRO; UNA ABASTECE A LA LINEA LAS TORRES Y LA SEGUNDA A LA DE SAN BERNABE PICACHOS. ALIMENTANDO A SU VEZ A LOS TANQUES; PRESA REVENTADA, SAN FRANCISCO, CLAVELES, HEROES DE PADIERNA Y SAN JERONIMO.
- 2.- RIO MAGDALENA. - NACE A UNA ELEVACION DE 3630 MTS. SOBRE EL NIVEL DEL MAR, EN LAS FALDAS DEL CERRO DE LAS PALMAS, EN SU CURSO ESTE RIO SE VE ALIMENTADO POR LOS SIGUIENTES MANANTIALES:
 - A.- LAS PALMAS, CERERIA, SAN MIGUEL, LOS CUERVOS, CIENEGUILLAS, POTRERO, APAPAXTLA, LAS VENTAS, LOS PERICOS, MALPASO, TEMASCALCO Y SAN JOSE, (CON UN GASTO APROXIMADO DE 2 LTS/SEG.) .
 - B.- OJO DE AGUA (CON UN GASTO APROXIMADO DE 41 LTS/SEG.) .
 - C.- RANCHO VIEJO, EL SAUCO, CHIHICASPA (CON UN GASTO DESCONOCIDO.) .

4.- POZO ANZALDO. - A TRAVES DE UNA TUBERIA DE 6" DE DIAMETRO ABASTECE AL TANQUE SAN JERONIMO, BENEFICIANDO A 17,500 HABITANTES.

5.- POZO PEDREGAL. II.- SOLO ABASTECE AGUA A LAS ZONAS MARGINADAS POR MEDIO DE PIPAS CON CAPACIDAD DE 8 M³ CADA UNA, CONTANDO ACTUALMENTE CON 15 UNIDADES, MOVIENDO EN CONJUNTO 64m³ POR DIA; TAMBIEN EN ESTA ZONA SE ABASTECE POR MEDIO DE 77 HIDRANTES.

T A N Q U E S .

EXISTEN 13 TANQUES DE ALMACENAMIENTO Y 13 ROMPEDORES DE PRESION, CONSTRUYENDOSE ACTUALMENTE DOS TANQUES MAS.

T A N Q U E .	COTA M.S.N.M.	CAPACIDAD M ³
CERRO DEL JUDIO	2,335	27,800
PAJARO I	2,635	500
PAJARO II	2,594	500
PRESA REVENTADA.	2,444	1,000
SAN JERONIMO	2,390	1,000
SAN FRANCISCO	2,485	19,000
CLAVELES	2,455	1,000
HEROES DE PADIERNA	2,428	27,000
REINACO	2,505	1,000
MESITA	2,595	1,000
MC-1	2,737	1,300
MC-3	2,540	100
MC-4	2,580	100
MC-5	2,640	100
MC-6	2,640	100
MC-7	2,670	100
MC-8	2,713	500
MC-9	2,670	100
MC-10	2,660	100
MC-11	2,620	100
MC-12	2,578	100
MC-14	2,600	100

EL VOLUMEN DE ABASTECIMIENTO EN LA DELEGACION ES DE $84,130\text{m}^3$ DE AGUA POTABLE.

EN EL RIO MAGDALENA EXISTE UNA PLANTA-POTABILIZADORA CON CAPACIDAD DE 170 lts/seg Y MAXIMA DE 200 lts/seg; BENEFICIANDO ASI. DE --- 150,000 A 180,000 HABITANTES CON UNA DOTACION DE 100 lts/hab/dia SIENDO SU ZONA DE INFLUENCIA LA PARTE ALTA DE LA DELEGACION EN LA COTA 2,675 M.-S.N.M.

ESTA PLANTA FUNCIONA COMO CLORIFICADORA DE FILTRO, RAPIDA, DESINFECTADORA Y ESTABILIZADORA, LA OBRA DE CAPTACION SOBRE EL RIO MAGDALENA ES POR MEDIO DE UNA PRESA DERIVADORA Y UNA LINEA DE 20" DE DIAMETRO CON UNA LONGITUD DE 400 m, ESTA PLANTA CUENTA ADEMAS CON UN LABORATORIO DE CONTROL PARA LA CALIDAD DEL AGUA.

RED PRIMARIA.

EN LA DELEGACION SE CUENTA CON 6,750 m DE LINEAS PRIMARIAS CLASIFICADAS DE LA SIGUIENTE MANERA:

48" CON 4,400 m
36" CON 1,000 m
20" CON 1,350 m

LAS LINEAS ANTERIORES PROPORCIONAN AGUA POTABLE A TRAVES DEL SISTEMA LERMA SUR.

RED SECUNDARIA.

EN LA DELEGACION SE TIENEN 192,818 m DE LINEA SECUNDARIA, DE LA CUAL SE CLASIFICA DE LA MANERA SIGUIENTE:

12" CON 12,800m

6" CON 12,385M

4" CON 167,633m

ESTA RED DE DISTRIBUCION BENEFICIA A 39 COLNIAS DE LA DELE-
GACION

PLANTAS DE BOMBEO.

SE CUENTAN CON 3 PLANTAS DE BOMBEO:

LA PLANTA DE ANGULO TIENE UNA ELEVACION DE 2,653 M.S.N.M. PARA LLEVARLA
A LA RED DE DISTRIBUCION.

LA PLANTA DE BOMBEO TANQUE HUEYATLA I, RECIBE LAS AGUAS DEL -
TANQUE LA MESITA Y ESTA A SU VEZ BOMBEEA HACIA EL TANQUE HUEYATLA II, CON
UNA ELEVACION DE 1,760 M.S.N.M. PARA CONDUCLRILA A LA RED DE DISTRIBUCION
DE LA COLONIA LOMAS DE SAN BERNABE.

LA PLANTA DE BOMBEO DEL TANQUE DEL JUDIO, BOMBEEA SUS AGUAS AL -
TANQUE PAJARO II, EL QUE A SU VEZ ENVIA SUS AGUAS AL TANQUE PAJARO I, BENE-
FICIADO A LAS COLONIAS LOS PADRES Y EL TANQUE.

ZONAS DE INFIRANCIA.

LA DELEGACION CUENTA CON 26 SUBSISTEMAS: EL TANQUE DEL JUDIO QUE
APOREA SUS AGUAS A LOS TANQUES PAJARO I Y II Y ESTOS A SU VEZ, A LOS TAN-
QUES PRIESA REVENTADA, SAN JERONIMO, SAN FRANCISCO Y HEROES DE PADIERNA, QUE
BENEFICIAN A LOS HABITANTES DE LAS COLONIAS: EL TANQUE, LOS PADRES, MALINCHIE,
CHATHIHOOC, LOMAS QUEBRADAS, PARTE DE BARROS SIERRA, SAN JERONIMO LIDICA, -
SAN JERONIMO ACHICO, HERMES DE PADIENGA, BARRIO DE SAN FRANCISCO, SAN FRAN-
CISCO, LA CRUZ Y SANTA TERESA, LAS CALLES Y LA CONCEPCION.

LA PLANTA POTABILIZADORA DEL RIO MAGDALINA TIENE GRAN IMPORTANCIA EN ESTA DELEGACION, PORQUE PROPORCIONA SU CAUDAL A LAS PARTES ALTAS ESTA APORTA SUS AGUAS AL TANQUE DE ANGULO DE DONDE DERIVA SUS AGUAS A LOS TANQUES BENAMO Y LA MESITA, DISTRIBUYENDOLA HACIA LOS TANQUES MC-8 Y ESTE HACIA LOS TANQUES MC-3,4 5 6 7 8 9 10,11 Y 12 DOTANDO CON SERVICIO DE AGUA POTABLE A LAS SIGUIENTES COLONIAS: - PARTE DEL BARRIO DE SAN FRANCISCO: BARBANCAS SECA, PUEBLO NUEVO ALTO, PUEBLO NUEVO BAJO, POTRERILLO, AMPLIACION POTRERILLO, EL TORO, PALMAS, EL ROSAL, SAN BERNABE, PARTE DE BARROS SIERRA, PARTE DE LOS PADRES, LAS CRUCES Y POSTERIORMENTE BENEFICARA A LAS COLONIAS: - HUAYATA, LOJAS DE SAN BERNABE, PARTE ALTA DE LAS CRUCES; EL POZO ALCALDO APORTA SUS AGUAS AL TANQUE DE SAN JERONIMO Y BENEFICIA A LA PARTE BAJA DE LA COLONIA SAN JERONIMO LIMQUE; EL POZO PEDEGAL II DA SERVICIO COMPLETO A LA UNIDAD PEDEGAL II

ZONA DE BAJA PRESTON.

EN LA DELEGACION EXISTEN DOS COLONIAS CON BAJA PRESTON, SAN BERNABE OCTEPEFC Y LAS CRUCES (PARTE ALTA), DEBIDO A LA ACCIDENTADA TOPOGRAFIA DONDE SE ENCUENTRAN, ES NECESARIO TAPPEAR EL SERVICIO HASTA QUE NO SE CUENTE CON UN PROYECTO DE INFRAESTRUCTURA QUE SOLUCIONE ESTA ZONA DE BAJA PRESTON QUE PROVOCA DESCONTROL EN LA DISTRIBUCION DEL AGUA CON SUMINISTROS IRREGULARES.

ZONAS SIN SERVICIO .

LA FALTA DE SERVICIO DE AGUA POTABLE PRESENTA EL 10% DONDE SE INCLUYEN LAS COLONIAS: LAS CRUCES (PARTE ALTA), AMPLIACION LAS CRUCES Y PUEBLO NUEVO ALTO.

LAS AGUAS NEGRAS DE LAS ATARJEAS DESCARGAN DIRECTAMENTE EN LAS BARBANCAS Y ESTAS SE MEZCLAN CON LOS ESCURRIMIENTOS NATURALES CREANDO ASI A LO LARGO DE ESTAS BARBANCAS, SERIOS PROBLEMAS DE CONTAMINACION.

ZONAS CON SERVICIO DE DRENAJE

LA DELEGACION CUENTA CON UN 60 % DEL SERVICIO DE DRENAJE; Y SE DISPONE DE SERVICIO PARCIAL EN LAS COLONIAS:

SAN JERONIMO
SAN JERONIMO ACULCO
UNIDAD INDEPENDENCIA
HEROES DE PADIERNA
SANTA TERESA DE GUADALUPE
LA CUCHILLA
BARRANCA SECA
SAN FRANCISCO
MALINCHI
EL TANQUE
LOS PADRES
BARROS SIERRA
SAN BERNABE COATEPEC
POTRERILLO
SAN NICOLAS
TOTOLAPAN
VISTA HERMOSA

ESTO ES BENEFICIANDO A 164,110 HABITANTES

ZONAS SIN SERVICIO DE DRENAJE

LAS CRUCES
AMPLIACION LAS CRUCES
SAN BARTOLO AMEYALCO
LOMAS DE SAN BERNABE

HUAYATLA
PUEBLO NUEVO ALTO
LAS HUERTAS
AMPLIACION POTRERILLO

ZONAS CON INSUFICIENCIA DEL SERVICIO.

EN LA CALLE GRAPADA DE LA COLONIA EL TANQUE Y EN LA COLONIA -
GUADALUPE, EXISTEN CIERTOS PROBLEMAS POR LA INSUFICIENCIA DE LINEAS, --
CON DIAMETRO DE 0.2 MTS; ASI COMO EN LA CALLE VERACRUZ DE LA COLONIA --
HEROES DE PADILLA SURGEN PROBLEMAS DE INUNDACIONES DEBIDO A LA INSUFI-
CIENCIA DE LINEAS QUE AFECTAN SERIAMENTE A LA POBLACION.

EN LA ACTUALIDAD, LA DELEGACION NO CUENTA CON EL SISTEMA DE -
DRENAJE PROFUNDO.

PARTE II
EQUIPAMIENTO.

SON ELEMENTOS DONDE SE PRESTA UN SERVICIO NECESARIO PARA LA -
REPRODUCCION DE LA FUERZA DE TRABAJO.

DE ACUERDO A LA INVESTIGACION REALIZADA, SE COMPROBO QUE EL -
ESTADO ELUDE SU RESPONSABILIDAD DE DOTAR, A ZONAS DE ESCASOS RECURSOS -
ECONOMICOS, DE ESTOS SERVICIOS, YA QUE GRAN PARTE DE LA POBLACION NO ES
TA INTEGRADA FISICAMENTE AL PROGRESO DE PRODUCCION, ADEMÁS, LA INVERSION
NO SERIA REDUITABLE AL CORTO PLAZO; DOTANDO UNICAMENTE UN MINIMO DE ESOS
SERVICIOS, PARA MANTENER CONTROLADA LA PRESION EJERCIDA POR LA CLASE TIRA
BAJADORA.

JARDIN DE NIÑOS, PRIMARIA, SECUNDARIA: EDUCACION.

A. - JARDIN DE NIÑOS.

A NIVEL DELEGACIONAL (DELEGACION MAGDALENA CONTRERAS), SE CUEN
TA CON EL SERVICIO DE 29 ELEMENTOS, LOS CUALES SATISFACEN LA DEMANDA DEL
59% DEL TOTAL DE LA POBLACION EN EDAD DE EDUCACION PRE-ESCOLAR, ES DECIR;

DE 3 A 6 AÑOS; SIENDO QUE EN LA DELEGACION LA POBLACION QUE DEMANDA ESTE SERVICIO ES DE 17,280; LO QUE ARROJA UN DEFICIT DE 7,584 NIÑOS, QUE REPRESENTA EL 41 % DEL TOTAL.

A NIVEL ZONA (EX-EJIDO DE SAN BERNABE). LA DEMANDA DE EDUCACION PRE-ESCOLAR ES DE 7,637; ACTUALMENTE ENCONTRAMOS QUE SOLO EL 30% DE ESTA POBLACION CUENTA CON EL SERVICIO DE JARDIN DE NIÑOS EN 5 UNIDADES LAS CUALES TIENEN UNA CAPACIDAD DE 530 ALUMNOS CADA UNA, LO CUAL SE ARROJA UN DEFICIT DE UN 70% DE NIÑOS DE EDAD PRE-ESCOLAR.

EN LA LOCALIDAD EXISTEN 2 JARDINES DE NIÑOS CON CAPACIDAD PARA 560 ALUMNOS; SI LA DEMANDA ES DE 484 ALUMNOS, ESTE CUBRE EN SU TOTALIDAD A LA POBLACION EN EDAD PRE-ESCOLAR, EXISTIENDO UN SUPERAVIT.

B. - PRIMARIA

EN LA DELEGACION HAY 35 PRIMARIAS QUE DAN SERVICIO A 75,600 ALUMNOS, EXISTIENDO UNA POBLACION ESCOLAR DE 57,500, ESTO HACE SUPONER QUE LA DEMANDA DE EDUCACION PRIMARIA EN LA DELEGACION, ESTA CUBIERTA PERO DEBIDO A SU MALA DISTRIBUCION TIENE UN RADIO DE ACCION FUERA DEL LIMITE DELEGACIONAL, LO CUAL CREA UN DEFICIT DEL 10%.

A NIVEL EJIDO, CUENTA CON 8 PRIMARIAS CON CAPACIDAD PARA 2160 ALUMNOS EN DOS TURNOS, CON 18 AULAS EN CADA UNA, DONDE DA UN SERVICIO AL 65 % DE LA POBLACION EN EDAD ESCOLAR, LO QUE NOS ARROJA UN DEFICIT DEL 35%.

EN LA LOCALIDAD EXISTEN 2 ESCUELAS CON CAPACIDAD PARA 2730 ALUMNOS EN DOS TURNOS, TENIENDO UNA DEMANDA DE 2103 ALUMNOS, LO CUAL CUBRE LA DEMANDA TOTAL.

C. - SECUNDARIA

LA DELEGACION CUENTA CON 7 SECUNDARIAS, CUBRIENDO EL 93% DE POBLACION EN EDAD SECUNDARIA, ES DECIR 23,400 DE 25,000 POR LO QUE HAY UN DEFICIT DE 1,600 ALUMNOS, LO QUE REPRESENTA EL 7% DE LA POBLACION.

EN EL EJIDO ENCONTRAMOS QUE EXISTEN 3 SECUNDARIAS CON CAPACIDAD DE 1,800 ALUMNOS CADA UNA, EN 2 TURNOS, CUBRIENDO UNA DEMANDA DEL 46% POR LO QUE HAY UN DEFICIT DE 6339 ALUMNOS QUE REPRESENTAN AL 54% DE LA POBLACION EN EDAD DE EDUCACION MEDIA BASICA.

EN LA LOCALIDAD, EXISTE UNA SECUNDARIA CON CAPACIDAD DE - - 2,100 ALUMNOS EN 3 TURNOS, TENIENDO UNA DEMANDA DE 747.22 ALUMNOS, POR LO QUE SE CUBRE LA DEMANDA DE LA LOCALIDAD.

EN LO QUE RESPECTA A LA EDUCACION MEDIA SUPERIOR, EXISTEN 3 PLANTELES; UNA ESCUELA DE BACHILLERES, UNA PREPARATORIA PARTICULAR Y - UNA ESCUELA TECNICA QUE DAN SERVICIO A LA POBLACION QUE TIENE RECURSOS SUFICIENTES PARA CUBRIR LAS ELEVADAS COLEGIATURAS, POR LO QUE LA MAYORIA DE LA POBLACION TIENE QUE HACER GRANDES RECORRIDOS PARA SATISFACER ESTAS NECESIDADES.

S A L U D

A NIVEL DELEGACIONAL SE CUENTA CON UN CENTRO DE SALUD DE LA S.S.A., 2 CLINICAS: LA NO. 18 Y LA NO. 22, UN SANATORIO PARTICULAR, HOSPITAL DE MATERNIDAD Y VARIOS CONSULTORIOS PARTICULARES, LOS QUE SON INSUFICIENTES PARA DAR SERVICIO A UNA POBLACION DE 150,000 HABITANTES - EN TODA LA DELEGACION.

EN CUANTO AL EX-EJIDO DE SAN BERNABE CUENTA CON LA CLINICA - No. 18, UBICADA EN AV. MEXICO NO. 98, UN CENTRO DE SALUD LOCALIZADO EN LA AV. LUIS CARRERA; ADENAS DE VARIOS CONSULTORIOS PARTICULARES QUE SE ENCUENTRAN EN TODO EL EJIDO.

A NIVEL SAN BERNABE, SE CUENTA CON UN CENTRO DE SALUD 3 CONSULTORIOS DENTALES Y 3 CONSULTORIOS DE MEDICINA GENERAL, TOMANDO EN - - CUENTA QUE EL 25.63% DE LA POBLACION ECONOMICAMENTE ACTIVA, TIENE PRESTACIONES DEL I.M.S.S. O I.S.S.S.T.E., CON LO QUE ES ATENDIDA UNA PO-

BLACION DE 852 Y POR ATENDER 1479 HABITANTES Y DE ACUERDO A LA INVESTIGACION, SE CONSIDERA QUE EL PROMEDIO DE CONSULTAS DE HABITANTES/AÑO DE 4; - TENIENDO UNA POBLACION POR ATENDER DE 1479, NOS DA UNA DEMANDA DE 5916 - CONSULTAS AL AÑO; ENTRE LOS DIAS HABILLES QUE SON 259, TENEMOS UN PROMEDIO DE 22 CONSULTAS AL DIA, POR LO QUE HAY UN DEFICIT DE 2 CONSULTORIOS, LOS - QUE ATENDERAN 16 CONSULTAS AL DIA CADA UNO.

A CAUSA DE ESA CARENCIA DE ELEMENTOS NO PARTICULARES, DONDE SE - PRESTE ESTE SERVICIO, OCACIONA ASISTIR A LOS CONSULTORIOS PARTICULARES QUE COBRAN 500 A 1000 PESOS POR CONSULTA, LO QUE VA EN PERJUICIO DE LA POBLACION DEBIDO A LOS BAJOS INGRESOS QUE PERCIEN; A CONSECUENCIA DE ESTE, LA - GENTE ACUDE A ELLOS UNICAMENTE EN CASOS DE EXTREMA NECESIDAD, LO QUE PROVOCA UN ELEVADO INDICE DE ENFERMEDADES GASTROINTESTINALES, PARASITOSIS Y - DENTALES; OCASIONADO POR EL ALTO INDICE DE CONTAMINACION EXISTENTE EN LAS BARRANCAS Y BASUREROS.

COMERCIO

A NIVEL EJIDO Y DELEGACION, EL TIPO DE COMERCIO QUE SE DA PRINCIPALMENTE, SE UBICA A LO LARGO DE LAS AVENIDAS MAS IMPORTANTES. EN ESTAS SE LOCALIZAN TIANGUIS, TIENDAS DE ALTO-SERVICIO, ALMACENES Y EN GENERAL - COMERCIO DE PRIMERA NECESIDAD; ADEMAS EXISTEN 5 MERCADOS QUE AUNADOS A LOS DEMAS COMERCIOS, NO SATISFACEN LA DEMANDA EXISTENTE DENTRO DE LA DELEGACION M. CONTRERAS.

A NIVEL LOCAL. LA CARACTERISTICA DEL COMERCIO ES DE TIPO AUXILIAR YA QUE ES DE CONSUMO DIARIO Y NUNCA LLEGA A SATISFACER LA DEMANDA DE LA POBLACION. EN LO QUE RESPECTA AL ABASTECIMIENTO DE SU DESPENSA; SE OBSERVA QUE CASI EL 100% DE LA POBLACION, TIENE QUE HACER UN RECORRIDO DE MAS DE 40 MINUTOS AL LUGAR DE COMERCIO, PARA CUBRIR SUS NECESIDADES DE CONSUMO.

SERVICIOS

NO EXISTE UN SERVICIO ADECUADO DE VIGILANCIA Y DE RECOLECTORES DE BASURA EN LAS ZONAS MARGINADAS, ASI ENCONTRAMOS QUE ESTOS SERVICIOS SE DAN IRREGULAR E INEFICAZMENTE EN LO QUE ES EL AREA.

GESTION

PUESTO QUE AL ESTADO, NO LE CONVIENE DOTAR DE ELEMENTOS A LA POBLACION, EN DONDE PUEDEN REALIZAR SUS ACTIVIDADES DE ORGANIZACION Y GESTION POLITICA, SE OBSERVO QUE EN LA ZONA DE TRABAJO NO EXISTE NINGUN LUGAR - ESPECIFICO EN DONDE SE DEN ESTAS ACTIVIDADES, POR LO QUE LA GENTE IMPROVISA LUGARES DE REUNION, COMO SON SUS CASAS O LA CALLE, LOS QUE SON TOTALMENTE INADECUADOS.

RECREACION

SON ELEMENTOS QUE PRESTAN UN SERVICIO INDISPENSABLE Y QUE PERMITAN MEJORES CONDICIONES PARA LA REPRODUCCION DE LA FUERZA DE TRABAJO: SIEN DO NECESARIAS PARA LA SALUD FISICA Y MENTAL DE LA POBLACION, YA QUE LA CARENCIA DE ESTOS PROVOCA PROBLEMAS SOCIALES COMO ALCOHOLISMO, DELINCUENCIA, PROSTITUCION ETC.

SE ENCONTRO QUE LA RECREACION ESTA ORIENTADA DE TAL MANERA QUE LOS ELEMENTOS DE MEJORES CONDICIONES, SE ENCUENTRAN EN LAS ZONAS DE MAYOR RECURSOS ECONOMICOS, ESTO SE VE CLARO EN LA DELEGACION M. CONTRERAS, YA QUE SE ENCONTRARON ZONAS MARGINADAS QUE NO CUENTAN CON ELEMENTOS SUFICIENTES.

LOS ELEMENTOS EXISTENTES SON:

- CENTRO DE ACTIVIDADES SOCIO-CULTURALES
- 45 CANCHAS DEPORTIVAS
- 2 DEPORTIVOS
- 1 PARQUE NATURAL

LOS CUALES NO SON SUFICIENTES PARA SATISFACER LA DEMANDA, MIENTRAS QUE LAS ZONAS CON MAYORES CONDICIONES Y CON LA INFRAESTRUCTURA ADECUADA, TIENEN MAS Y MEJORES ELEMENTOS DE RECREACION QUE SON:

- 7 PARQUES
- 2 SALAS CINEMATOGRAFICAS
- 9 CENTROS DEPORTIVOS
- 10 CENTROS CULTURALES

ENTONCES, ES EVIDENTE QUE EXISTE UNA SECTARIZACION EN ESTE SENTIDO Y UNA MEJOR DOTACION PARA AQUELLAS CLASES SOCIALES QUE GUARDAN UNA MEJOR POSICION DENTRO DEL PROCESO DE PRODUCCION.

SE ENCONTRO QUE A NIVEL LOCAL Y EJIDAL NO SE ENCUENTRA CON EL SIGUIENTE EQUIPAMIENTO.

OFICINA DE CORREOS Y TELEGRAFOS.
ESTACION DE BOMBEROS.
ESTACION DE POLICIA.
BIBLIOTECAS.

ENCONTRANDOSE UNICAMENTE A NIVEL DELEGACIONAL;

UNA AGENCIA DEL MINISTERIO PUBLICO.
UN JUZGADO CALIFICADOR.
OFICINA DEL REGISTRO CIVIL.

TODO ESTO UBICADO EN EL EDIFICIO DE LA MISMA DELEGACION, SE CUENTA CON UNA COMANDANCIA DE POLICIA, EN LA COLONIA LA CONCEPCION; HAY UNA ADMINISTRACION DE CORREOS, LA NO. 84, QUE SE ENCUENTRA EN EL EDIFICIO DE LA DELEGACION; Y DOS AGENCIAS, LA 281 Y 282, UBICADAS EN LA CALLE BENITO JUAREZ Y AV. A. OBREGON 1389; RESPECTIVAMENTE. CUENTA TAMBIEN, CON UNA OFICINA DE TELEGRAFOS NACIONALES, EN EL MISMO EDIFICIO. EXISTE UNA COMPANIA DE LUZ Y FUERZA MOTRIZ, LA AGENCIA CONTRERAS UBICADA EN AV. MEXICO 1302.

LA DELEGACION CUENTA CON 7 BIBLIOTECAS QUE TIENEN UNA CAPACIDAD PARA 4,200 VOLUMENES. EXISTE EN TODA LA DELEGACION UN DEFICIT DE 5 UNIDADES MAS CON UNA CAPACIDAD DE 25 VOLUMENES PARA ATEN--

DER A UNA POBLACION DE 75,000 HABITANTES QUE ES EL TOTAL QUE DEMANDA -
ESTE SERVICIO A LOS NIVELES DE EDUCACION PRIMARIA Y SECUNDARIA, YA QUE
LA QUE EXISTE ACTUALMENTE DA SERVICIO A UN 28% DE LA DEMANDA.

TELEGRAFOS Y CORREOS

EXISTEN 6 OFICINAS DE CORREOS Y 2 DE TELEGRAFOS, LAS CUALES -
ATIENDE A UNA POBLACION DE 15,000 PERSONAS POR CADA UNA, LO CUAL NOS -
DA UN TOTAL DE 120,000 PERSONAS ATENDIDAS, EXISTIENDO UN DEFICIT DE - -
30,000 PARA LO CUAL SE REQUIERE DE 2 ELEMENTOS MAS PARA CUBRIR LA DEMAN-
DA.

TAMBIEN ES EVIDENTE LA FALTA DE SEGURIDAD PARA EL PEATON, DE-
BIDO A LOS ARROYOS INSUFICIENTES DE LAS ARTERIAS Y FALTA DE ACERAS EL --
ASPECTO DE LA INSUFICIENCIA DE LOS ARROYOS, CREA PROBLEMAS DE TRAFICO --
EN LAS ARTERIAS QUE COMUNICAN A LA ZONA DEL RESTO DE LA DELEGACION.

DENTRO DEL PLANO DE LOCALIDAD SE UBICAN LOS DIFERENTES ACCE--
SOS; JERARQUIZADOS DE ACUERDO AL AFORO TANTO VEHICULAR COMO PEATONAL, EN
VIALIDAD PRINCIPAL DE ACCESO ASI COMO VIALIDAD SECUNDARIA DE ACCESO.

TRANSPORTE

EXISTEN DOS TIPOS DE TRANSPORTE COLECTIVO:

TAXISTAS COLECTIVOS.
AUTOBUSES

CON TRES TERMINALES EN TODA LA DELEGACION UBICADAS EN LOS SI-
CUIENTES LUGARES:

CONFLUENCIA DE LAS AVENIDAS CRUZ
VERDE Y MEXICO No. 70
ALVARO OBREGON Y ZAPATA.
AV. DEL ROSAL Y AV. LUIS CABRERA.

DE LAS CUALES SE DERIVAN LAS DIFERENTES ARTERIAS QUE DISTRIBUYEN A LA GENTE, HACIA LAS DISTINTAS ZONAS DE TRABAJO.

A PESAR DE EXISTIR DIFERENTES LINEAS DE TRANSPORTE COLECTIVO, LAS UNIDADES SON INSUFICIENTES YA QUE SE DA UNA AGLOMERACION DE -- USUARIOS EN LA MAYOR PARTE DEL DIA.

SE PUEDE EVIDENCIAR QUE EL PROBLEMA VIAL DE LA DELEGACION SE DEBE PRINCIPALMENTE A LA ESTRECHEZ DE LAS AVENIDAS Y A LA CIRCULACION DE AUTOBUSES EN DOS SENTIDOS EN LA MAYORIA DE LOS CASOS.

PARTE III
C L I M A .

EL CLIMA EN LA ZONA DE ESTUDIO ES EL SIGUIENTE

C (WZ) b'
C (WZ) x'b'
C (WZ).....ES EL MAS HUMEDO DE LOS TEMPLADOS; SUB-HUMEDOS CON LLUVIA EN VERANO, COCIENTE: P/T 55.
b'SEMIFRIO CON VERANO FRESCO LARGO, TEMPERATURA DEL MES MAS CALIENTE, ENTRE 6.5° Y 22°C.
x'.....REGIMEN DE LLUVIAS INTERMEDIAS ENTRE VERANO E INVIERNO.

ASOLEAMIENTO.

DADO QUE LA TOPOGRAFIA PARTICULARMENTE DE LA ZONA DE SAN BERNABE OCOTEPEG, VA DE LA PARTE MAS ALTA (NW) A LA PARTE MAS BAJA (SE)*³; EN FORMA ACCIDENTADA PERO CON BASTANTE ALTURA DE DIFERENCIA (180 MTS. DE ALTURA EN 1,200MTS. DE LONGITUD), PERMITE QUE LOS RAYOS SOLARES LLEGUEN CON SUS DIFERENTES IN-

TENSIDADES Y DURANTE TODO EL AÑO AL 85% DE LA ZONA DE ESTUDIO, -
SIN TENER NINGUNA AFECCIÓN EN ESTE SENTIDO DE SU CONTEXTO.

NOTA: LOS DATOS QUE AQUI SE MENCIONAN - -
FUERON OBTENIDOS EN: *1 S.P.P. (DETENAL); *2 S.A.R.H.; *3 - -
D.D.F. (DEL. M. CONTRERAS).

VIENTOS DOMINANTES.

LOS VIENTOS A NIVEL DELEGACIONAL, ACOMETEN EN DIRECCION NORTE,
NORESTE, ESTE, OCASIONALMENTE LLEGAN A PEGAR VIENTOS PROCEDENTES DEL SUR,
ESTO SUCEDE A FINES DE PRIMAVERA Y PRINCIPIOS DE VERANO, AUNQUE NO TIENEN
RELEVANCIA ALGUNA, DADA LA ALTITUD GENERAL DE LA DELEGACION MAGDALENA - -
CONTRERAS.

EL 40% DE LOS VIENTOS, ANUALMENTE, ESTA EN CALMA EN TANTO QUE
EL OTRO 51% ES VARIABLE, CON UNA VELOCIDAD MAXIMA DE 45 KM/HR. *".

EN SAN BERNABE OCOTEPEC, LA TOPOGRAFIA (CON LA VEGETACION -
EXISTENTE) ES UNA VARIABLE QUE AFECTA DIRECTAMENTE LA VELOCIDAD Y DIRECCION
QUE TOMAN LOS VIENTOS AL ATRAVESAR LAS BARRANCAS HASTA LLEGAR AL CENTRO
DEL POBLADO. ASI SE GENERA UN MICROCLIMA EN LA ZONA POR EL CAMBIO DEL
VIENTO TANTO CUALITATIVAMENTE (POR SU DIRECCION) COMO CUANTITATIVAMENTE -
(POR SU VELOCIDAD).

LOS VIENTOS NE Y E AL UNIRSE, SON LOS QUE ADQUIEREN MAYOR VELOCIDAD,
CHOCANDO POSTERIORMENTE EN LA PARTE ALTA DE LA BARRANCA ORIENTE --
LLEGANDO A ALCANZAR HASTA LOS 45 KM/HR. ; AL TRATAR DE PENETRAR AL CENTRO
DEL POBLADO, LA TOPOGRAFIA IRREGULAR VA AMORTIGUANDO GRADUAMENTE SU VELOCIDAD
INICIAL DISMINUYENDOLA, HASTA 25 KM/ HR. PROMEDIO EN EL CENTRO DE LA

POBLACION, **. TENEMOS PUES, QUE LA BARRANCA ORIENTE ES LA MAYORMENTE -
AFECTADA POR VIENTOS NE Y E; Y LA PARTE MAS ALTA DE LA POBLACION SE VE
AFECTADA POR VIENTOS PROCEDENTES DEL N Y NE.

LAS DOS ZONAS ANTERIORMENTE DESCRITAS SON LAS QUE ESTAN MAS
EXPUJSTAS AL CHOQUE DE LOS VIENTOS DOMINANTES.

NOTA: ** LOS DATOS REFERENTES A VELOCIDAD
Y DIRECCION DE VIENTOS FUERON SOLICITADOS S.A.R.H., QUIEN LOS
OBTUVO POR MEDIO DE UNA VELETA EN SUS ESTACIONES CERCANAS.

VEGETACION.

LOS DATOS ARROJADOS POR LA INVESTIGACION REALIZADA EN LA ZONA
NOS DICE QUE TANTO A NIVEL DELEGACIONAL COMO EJIDAL, EXISTE VEGETACION DE
DIVERSOS TIPOS, LOS CUALES SE DESCRIBEN A CONTINUACION.

EXISTEN VARIOS GENEROS DE BOSQUES: NATURAL, ARTIFICIAL, CADU-
CIFOLIO.

ALGUNOS DE LOS ELEMENTOS QUE CONFORMAN AL BOSQUE EN ESTA ZONA
(A LOS NIVELES ARRIBA MENCIONADOS) SON: PINO, OYAMEL, ENEBRO, CEDRO BLAN-
CO, ENCINO, LIQUIDAMBAR, ALAMO, SAUCE, EUCALIPTO, CASUARINA, PARAISO, CE-
DRO ROJO, PRIMAVERA, PIRUL.

Y COMO VEGETACION SECUNDARIA: MATORRALES INERMES.

A NIVEL DE LA COLONIA DE SAN EGBRABE OCOTEPEC, LA VEGETACION HA
SIDO CLASIFICADA ESPECIFICAMENTE COMO SIGUE: BOSQUE, ENCINO, PINO, NIMOSO
COMUN = NISPERO, LUNIPERO, PINO PINOR, ARAUCARIA, EUCALIPTO, LIQUIDAMBAR, EN-
CINO, VEGETACION SECUNDARIA: MATORRALES O ARBUSTOS COMO VEGETACION SILVES-
TRE: NOPAL, HELECHOS, ZACATES, MAGUEY.

PARTE IV

ANALISIS SOCIOECONOMICO

TASA DE CRECIMIENTO EXPLOSIVA (7 %) ANUAL
LA POBLACION ECONOMICAMENTE ACTIVA TIENE DEPENDENCIA DE 1 AL 11, --
BADA LA NO ABSORCION DE ESTA POBLACION EN EL SECTOR PRODUCTIVO DEL
SISTEMA.

NIVELES DE PARTICIPACION EN LA ACTIVIDAD ECONOMICA-

PRIMARIO 2.7 %
SECUNDARIO 48.15 %
TERCIARIO 42.15 %

LA COLONIA SAN BERNABE ESTA FORMADA EN SU MAYORIA POR GENTE QUE
TIENE TRES AÑOS APROXIMADAMENTE DE VIVIR AHI. SU PROCEPCENCIA ES UN 75%
DE GENTE QUE VIENE DEL INTERIOR DE LA REPUBLICA (EDO. DE MEXICO, --
OAXACA, GUERRERO, HIDALGO, QUERETARO, PUEBLA, CLANAJUNTO, ENTRE LOS -
ESTADOS DE GRAN PORCENTAJE). (5,700 HABITANTES).

EL MAYOR PORCENTAJE DE FAMILIAS QUE OCUPAN UN SOLO LOFTE ES DE --
59% DE 3 MIEMBROS CADA UNA (5,900 HABITANTES 1,100 FAMILIAS APROXI--
MADAMENTE.).

ESTAS FAMILIAS VIVEN EN CASAS QUE EN PROMEDIO TIENEN 1 O 2
CUARTOS.

LA GRAN MAYORIA DE LAS CASAS SON DE UN SOLO NIVEL (91%). LA
FORMA EN QUE HAN LOGRADO HACER LAS CASAS ES UNICAMENTE POR AUTO-
CONSTRUCCION, EN MUY RARAS OCASIONES UTILIZAN AHORROS, PRESTAMOS,
UTILIDADES O TANDAS

EL 83.5% TIENE CASA PROPIA, O SEA QUE EL PORCENTAJE DE RENTA
ES 8.850 HAB.) UN PORCENTAJE SUMAMENTE BAJO.

LOS MATERIALES MAS USADOS PARA LA FABRICACION DE LAS CASAS
SON:

TEJIDOS
CARTON 60% (1200 CASAS)
LOSA DE CONCRETO 23% (460 CASAS)

MUROS
CARTON 36,5% (732 CASAS)
TABIQUE 32,5% (650 CASAS)

EN CUANTO A LOS CIMIENTOS EL 34% DE LAS CASAS CARECEN DE ESTE ELEMENTO Y SOLO EL 10% TIENE CIMIENTOS DE CONCRETO UN (680 CASAS).

EL 51% DE POBLACION CORRESPONDE A HOMBRES Y EL RESTANTE 49% ES DE MUJERES (4,900 HAB.).

EL 50 % DE LA POBLACION ECONOMICAMENTE ACTIVA NO TIENE TRABAJO, - UN 32,5% (585 HAB) LO TIENE FIJO Y UN 17.5 (315 HAB) SOLO CUENTA CON TRABAJO EVENTUAL.

EN CUANTO AL TIPO DE OCUPACION, LOS HOMBRES TIENEN SU MAYOR FUENTE DE TRABAJO EN LA INDUSTRIA DE LA CONSTRUCCION Y COMO OBREROS EN INDUSTRIAS; LAS MUJERES ENCUENTRAN OCUPACION TRABAJANDO PARA PARTICULARES Y COMO OBRERAS, Y EN UNA MENOR ESCALA EN EL GOBIERNO.

DE LAS PRESTACIONES QUE TIENEN LOS TRABAJADORES UN 45% PERTENECE AL INSS Y EL 37% NO TIENEN NINGUNA PRESTACION.

EN CUANTO AL NIVEL DE INGRESOS EL 60% DE LA POBLACION ECONOMICAMENTE ACTIVA GAMA EL SUELDO MINIMO.

DE LA POBLACION ESCOLAR EL 50.78% SON HOMBRES Y EL 49.22% SON MUJERES LA MAYOR PARTE TANTO DE HOMBRES COMO MUJERES ESTAN CURSANDO LA PRIMARIA Y UN - BAJO PORCENTAJE 1.6% (61 HAB) . EN HOMBRES Y MUJERES ESTUDIAN CARRERAS PROFESIONALES.

DE LOS QUE DEJARON DE ESTUDIAR EL 55% SON HOMBRES Y EL 45% SON MUJERES HAY UN BAJO PORCENTAJE DE ANALFABETISMO 9% (243 HAB) EN LOS HOMBRES Y 6.9% EN LAS MUJERES, EN UN ALTO PORCENTAJE NO ACABARON LA PRIMARIA, 21% (566 HAB.) EN HOMBRES Y 13.09% (289 HAB) EN MUJERES EN UN PORCENTAJE BAJO 1.27% TIENEN CARRERA TECNICA TANTO HOMBRES COMO MUJERES .

EN CUANTO A TIEMPO DE RECORRIDO QUE TIENEN QUE EFECTUAR AL LUGAR DE TRABAJO EL 43% TIENEN QUE UTILIZAR MAS DE 90 MIN.

EL TIEMPO DE RECORRIDO AL COMERCIO BASICO EL 54% DE LA GENTE TIENE QUE CAMINAR MAS DE 30 MINUTOS.

EN CUANTO AL COMERCIO EVENTUAL EL 47% DE LA POBLACION USA MAS DE 30 MIN. PARA PODER SATISFACER SUS NECESIDADES DE ZAPATOS ROPA, ECT.

PARA RECURRIR A UN SEVICIO MEDICO EL 80% DE LA POBLACION DEBE CAMINAR DE 15 A 30 MIN.

PARA ASISTIR A LA ESCUELA PRIMARIA EFECTUAN UN RECORRIDO DE 10 MIN. EN UN PORCENTAJE DE 41.5% Y UN 49,5% TARDA EN LLEGAR DE 15 A 20 MTS.

PARA ASISTIR A LA SECUNDARIA EL 694 TARDA EN LLEGAR DE 10 A 20 MINUTOS.

LOS TIEMPOS PROMEDIOS QUE UTILIZAN LOS ESTUDIANTES DE BACHILLERATO PARA LLEGAR A SU PLANTEL SON DE 20 MIN. A UNA HORA.

PARTE V
CONCLUSIONES.

LA COLONIA SAN BERNABE TIENE UN GRAN PORCENTAJE DE GENTE QUE VIVE DEL INTERIOR DE LA REPUBLICA.

LOS LOTES SON BASTANTES PEQUEÑOS COMO PARA SATISFACER CONVENIENTEMENTE LAS NECESIDADES DE LAS FAMILIAS.

LA AUTOCONSTRUCCION ES LA FORMA MAS COMUN EN QUE ESTA GENTE CONSTRUYE SU VIVIENDA LO QUE INDICA UNA SOBREEXPLOTACION DE SU FUERZA DE TRABAJO.

LOS MATERIALES UTILIZADOS EN DICHAS VIVIENDAS SON SUMAMENTE DEFICIENTES, Y POR LO GENERAL CARECEN DE BUENAS INSTALACIONES.

AL CARECER DE FUENTES DE TRABAJO SE VEN OBLIGADOS A BUSCARLO EN PARTES SUMAMENTE DISTANTES DE SUS CASAS Y POR LO MISMO DESGASTAN SU FUERZA DE TRABAJO EN EL SIMPLE TRASLADO.

LAS MUJERES TAMBIEN ESTAN ENGROSANDO LAS FILAS DE LA CLASE TRABAJADORA CON LO QUE LA CLASE DOMINANTE ENCUENTRA OTRA FORMA DE EXPLOTAR Y DE PAGAR PRECIO INFERIOR POR TRATARSE DE MUJERES (ESTO EN ALGUNAS OCASIONES). Y EXISTIENDO MAS TRABAJADORES (HOMBRE O MUJERES QUE TRABAJO), LA CLASE DOMINANTE PUEDE BUSCAR EL ABUSO, DANDO SALARIOS BAJOS E IMPOSITIENDO TOTALMENTE SUS CONDICIONES.

EN CUANTO A LA ESCOLARIDAD SE VE UN LEVE PROGRESO EN LOS QUE ACTUALMENTE ESTUDIAN, YA QUE ALCANZAN UN NIVEL SUPERIOR AL DE SUS PADRES.

TIENEN UN RECORRIDO AGENTABLE PARA LA ASISTENCIA MEDICA, COSA QUE NO OCURRE EN EL COMERCIO DONDE SE TIENEN QUE TRASLADAR EXAGERARAMENTE PARA PODER SATISFACER SUS NECESIDADES DE CONSUMO.

CAPITULO TERCERO
DIAGNOSTICO Y PRONOSTICO



FACULTAD DE
U
N
A
M
ARQUITECTURA



DESARROLLO URBANO

SAN BERNABE OCOITEPEC

TESIS PROFESIONAL

REGULAR EDIFICIO ESCUELAS Y ALBA BRUNO DE AGUILAR

SIMBOLOGIA

PLANO

PLANO BASE LOCAL

ESCALA GRAFICA
ESCALA 1:1000



MEDIO NATURAL.

TOPOGRAFIA.

DIAGNOSTICO. - SAN BERNABE OCUITEPEC TIENE EN SU MAYORIA UNA PENDIENTE ADECUADA NO OPTIMA PARA EL TENDIDO DE REDES DE SERVICIO; DE DRENAJE Y VIALIDAD; SU USO URBANO ES MODERADO, YA QUE PRESENTA DIFICULTAD EN PLANEACION POR LA FALTA DE UNA TRAZA URBANA, DEBIDO AL ASENTAMIENTO IRREGULAR QUE DIO ORIGEN A ESTA COLONIA; SIN EMBARGO EXISTEN ACTUALMENTE EN SU MAYORIA, ZONAS APTAS PARA EL DESARROLLO URBANO, ADECUANDOSE A LA TOPOGRAFIA DEL LUGAR.

PRONOSTICO

LAS AREAS APTAS PARA EL DESARROLLO URBANO NO PRESENTAN UN GRAN INCREMENTO EN EL COSTO DE CONSTRUCCION Y OBRA CIVIL, PERO SI PODRIAN -- LLEGAR A SER INSUFICIENTES LAS REDES DE SERVICIO, DRENAJE Y VIALIDAD, YA QUE, ESTAS FUERON REALIZADAS SIN ESTUDIO ALGUNO Y POR LO TANTO CON UN -- BAJO LIMITE DE RENDIMIENTO EN EL SERVICIO, SOLUCIONANDOLO ACTUALMENTE POR MEDIO DE HIDRANTES Y DE DESAGUES DIRECTOS A LAS BARRANCAS, EN LAS VIALIDADES SU ANGOSTURA PODRIA LLEGAR A SER UN PROBLEMA TAMBIEN, AL EXISTIR UN MAYOR FLUJO PEATONAL Y VEHICULAR.



FACULTAD DE
U
R
B
A
N
I
S
M
O
Y
A
R
Q
U
I
T
E
C
T
U
R
A







DESARROLLO URBANO

SAN BERNABE OCOTEPEC

TESIS PROFESIONAL

REGULACIONES PARA EL DISEÑO DE UN PLAN URBANO Y DE SERVICIOS

SIMBOLOGIA

-  3% AL 5%
-  5% AL 15%
-  15% AL 30%
-  30% Y MAS

**PLANO:
TOPOGRAFIA**

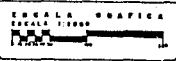

HIDROGRAFIA

DIAGNOSTICO.- LA HIDROGRAFIA QUE FORMAN LOS RIOS DE LA ZONA SON DE GRAN IMPORTANCIA, YA QUE SON LA FUENTE PRINCIPAL DE LA DOTACION DE AGUA SAN BERNABE OCOTEPEC.

LAS BARRANCAS EXISTENTES, SIRVEN DE DESALOJO A LAS PRECIPITACIONES PLUVIALES, EVITANDO ASI LAS INUNDACIONES DE LA ZONA, AUNQUE ESTAS BARRANCAS CONSTITUYEN UN FOCO DE INFECCION POR LAS AGUAS NEGRAS QUE ACARREAN, NO SIENDO SUS CERCANIAS ZONAS APTAS PARA SU USO URBANO YA QUE TAMBIEN EXISTEN RIESGOS DE DESBARRANCAMIENTO.

PRONOSTICO.- LA HIDROGRAFIA QUE PRESENTA LA COLONIA, NO DARA ABASTO A LA POBLACION CUANDO ESTA HALLA CRECIDO, YA QUE SE HABLA DE UN CAUDAL CONSTANTE DE LOS RIOS QUE NO VA EN AUMENTO, Y QUE POR LO TANTO, DEBERA PENSARSE EN NUEVAS FUENTES DE ABASTECIMIENTO FUTURO.

LAS BARRANCAS EXISTENTES CONSTITUYEN UN PERFECTO DESAGUE DE PRECIPITACION PLUVIAL, AUNQUE LO IDEAL SERIA ENTUBARLAS PARA QUE NO SIGAN CONSTITUYENDO UN FOCO DE INFECCION PROGRESIVO.

EXISTE Poca TENDENCIA A OCUPAR LAS ZONAS CERCANAS A LAS BARRANCAS, YA QUE HAY SUFICIENTE AREA PARA USO URBANO.

G E O L O G I A .

DIAGNOSTICO. - EN EL AREA COMPRENDIDA POR SAN BERNABE COOTEPEC, LAS UNICAS ZONAS NO APTAS PARA LA CONSTRUCCION SON LOS LINDEROS DE LAS BARRANCAS, SIENDO TOBA LA DEMAS AREA OPTIMA PARA LA CONSTRUCCION.

LA GEOLOGIA DEL LUGAR ESTA FORMADA POR ROCAS IGNEAS EXTRUSIVAS Y TOBA PRINCIPALMENTE, TENIENDO UNA PERMEABILIDAD MEDIA Y PUDIENDO SER REMOVIDA POR PALA Y PICO, ESTO SIENDO BENEFICIO EN EL COSTO DE MANO DE OBRA.

PRONOSTICO. - NO EXISTE PROBLEMA EN EL COSTO DE DOTACION DE INFRAESTRUCTURA, SIENDO UNA ZONA APTA PARA EL DESARROLLO URBANO TENIENDO COMO UNICO PROBLEMA LA PERDIDA DE AREAS PARA LA AGRICULTURA, YA QUE ESTA ZONA ES OPTIMA PARA SU DESARROLLO.



FACULTAD DE
U
N
A
M
A
R
C
H
I
T
E
C
T
U
R
A



DESGARROLLO URBANO

SAN BERNABÉ OCOTEPEC

TESIS PROFESIONAL

FECHA DE ENTREGA: 1968

SIMBOLOGÍA

HIDROGRAFÍA

- BARRANCAS
- ZONAS INUNDABLES
- ESCURRIMIENTO

GEOLOGÍA

- ZONA DE DESLIZAMIENTO
- ROCA IGNEA INTERMEDIA
- ROCA IGNEA EXTRUSIVA

PLANO:
HIDROGRAFÍA Y GEOLOGÍA

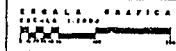

E U A F O L O G I A

DIAGNOSTICO. - SE TIENEN UN SUELO DE TIPO FEOSEMS (TEX
TURA MEDIA CAPA DE ACUMULACION DE ARCILLA) QUE SE UTILIZA EN LA
AGRICULTURA DE RIEGO Y TEMPORAL, SIENDO POCO EROSIONABLE, LA -
CUAL ES OCASIONADA POR EL ASENTAMIENTO DE VIVIENDA.

PRONOSTICO. - NO EXISTE SUELO PROBLEMÁTICO PARA EL -
DESARROLLO URBANO, LOCALIZANDO ADECUADAMENTE MUJOS DE CONTENSON
POR DESLAVES PLUVIALES.

EL TIPO DE SUELO NO REPRESENTA UN INCREMENTO EN EL COS
TO DE DOTACION DE INFRAESTRUCTURA, EQUIPAMIENTO Y SERVICIOS EN -
ASENTAMIENTOS ACTUALES Y FUTUROS.

U S O S D E L S U E L O

DIAGNOSTICO. - EN SU MAYORIA EL AREA DE SAN BERNABE OCO
TEPEC ES APTA PARA EL DESARROLLO URBANO, ESTANDO SU VEGETACION -
CONFORMADA POR BOSQUE, ENCINO, PINO, MATORRALES NOPALES Y MAGUE-
YES, SIENDO TRANSFORMADA POR EL ASENTAMIENTO URBANO.

PRONOSTICO. - LAS AREAS NO APTAS PARA EL DESARROLLO UR-
BANO, (PERIFERIA DE LAS BARRANCAS) DEBERAN RESTRINGIRSE, ASI MIS-
MO LAS POCAS AREAS QUE CUMPLEN CON UNA FUNCION ECOLOGICA, PARA -
ASI EVITAR SU TOTAL DETERIORO.



FACULTAD DE
U
N
A
M
ARQUITECTURA



DESARROLLO URBANO
SAN BERNABÉ OCOTEPÉC
TESIS PROFESIONAL
REGULAR EXAMEN EXTERNO Y ALBA DIRIGIDA O ASISTIDA

SIMBOLOGIA

□ BAJA CAPACIDAD AGRÍCOLA

▨ MEDIA CAPACIDAD AGRÍCOLA

NOTA: EL SUELO EN TODA EL AREA DE FRONTERO,
ES DISPERSIVO, QUE POR CLARIDAD HA
SIDO OMITIDA SU SIMBOLOGIA

PLANO:
EDAFOLOGIA

ESCALA GRAFICA
1:10000



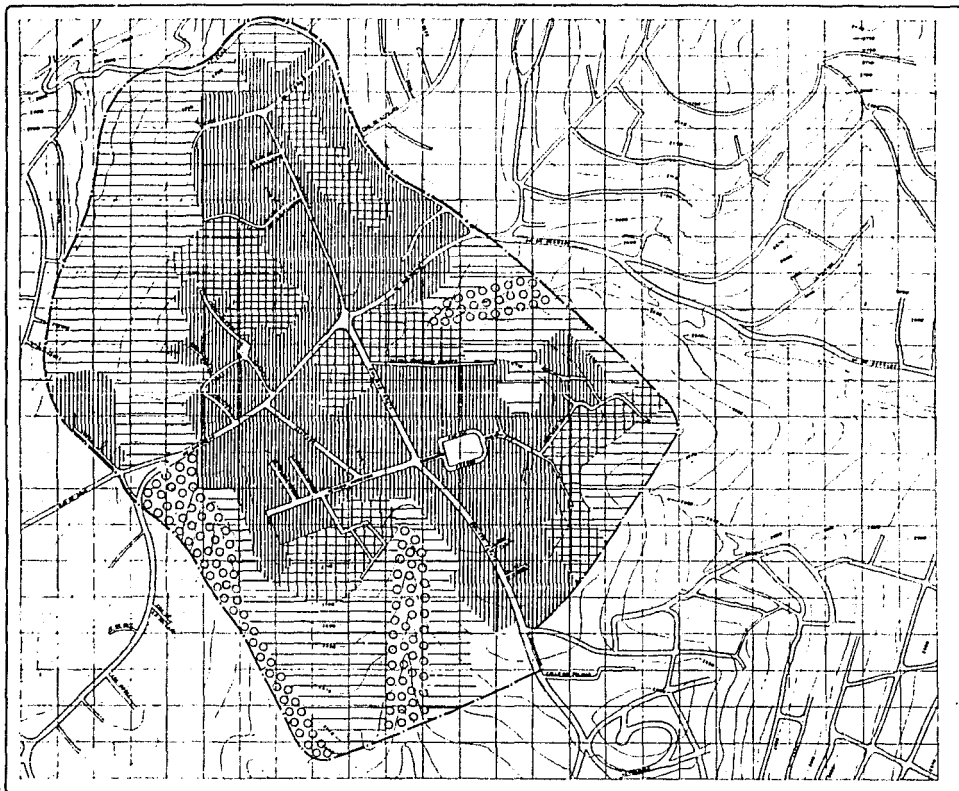

FACULTAD DE
U
N
A
M
A
R
C
H
I
T
E
C
T
U
R
A



DESARROLLO URBANO
SAN BERNABÉ OCOATEPEC
TECIC PROFESIONAL
FERRERAS Y CÁDIZ S. C. ARQUITECTOS Y INGENIEROS

SIMBOLOGIA

	INDUSTRIAL
	HABITACIONAL
	CULTIVO
	FORESTAL

PLANO:
USOS DEL SUELO
ESCALA GRÁFICA
1:5000



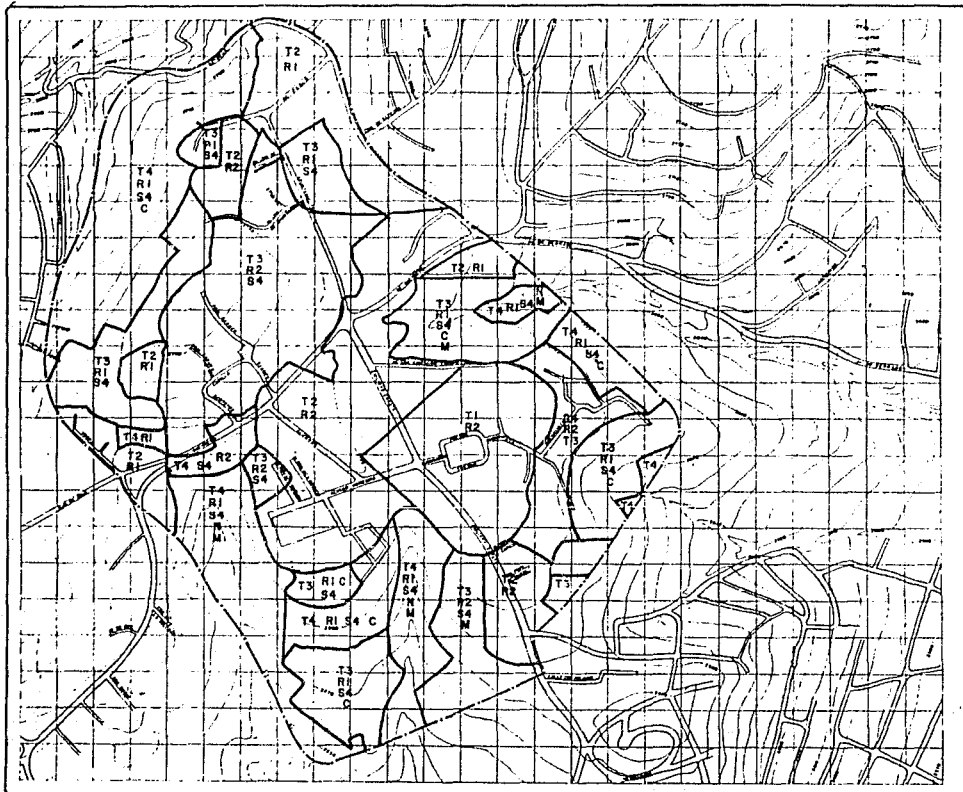

FACULTAD DE
U
N
A
M
ARQUITECTURA

DESARROLLO URBANO

SAN BERNABE OCOTEPÉC

TCSIS PROFESIONAL

AVDA. LAS FLORES CAROLINA - ALDO BRANCO S. CÁMERA

SIMBOLOGÍA

PENDIENTES	SUELOS
T1 3-5%	S4 DISPERSIVOS
T2 5-15%	AGRÍCOLA
T3 15-30%	C DE TEMPORAL
T4 30% Y MAS	M MATORRALES
AQUA SUPERFICIAL	
N ZONA INUNDABLE	
LITOLÓGIA	
R1 IGNEA INTERMEDIA	
R2 IGNEA EXTRUSIVA	

PLANO:
SINTESIS DEL
MEDIO NATURAL

ESCALA GRÁFICA
ESCALA 1:5000
1:5000



INFRAESTRUCTURA.

AGUA POTABLE

DIAGNOSTICO.- EN LA DELEGACION EXISTEN DOS COLONIAS CON BAJA PRESTION, SAN BERNARDE OCOTEPEC Y LAS CRUCES (PARTE ALTA), DEBIDO A LA TOPOGRAFIA Y AL DIAMETRO QUE ES INSUFICIENTE, POR LO QUE ES NECESARIO TANDEAR EL SERVICIO, HASTA QUE NO SE CUENTE CON UN PROYECTO DE INFRAESTRUCTURA QUE SOLUCIONE ESTA ZONA DE BAJA PRESTION, QUE PROVOCA DESCONTROL EN LA DISTRIBUCION DEL AGUA CON SUMINISTROS IRREGULARES.

LA FALTA DE SERVICIO DE AGUA POTABLE REPRESENTA SOLO EL 10%.
PRONOSTICO.- EN LA COLONIA EXISTEN 4 TANQUES DE AGUA POTABLE EN FUTURO SERA NECESARIO AUMENTAR SU CAPACIDAD DE ALMACENAJE O LA CONSTRUCCION DE NUEVOS TANQUES Y EL PROYECTO DE UNA RED DE MAYOR DIAMETRO, DONDE SEA NECESARIO.

ALCANTARILLADO



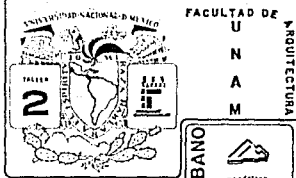

DIAGNOSTICO. EL SERVICIO DE LA COLONIA ES DESALOJADO PRINCIPALMENTE A LAS BARRANCAS EXISTENTES Y POR TAL MOTIVO, NO EXISTE UNA SOBREUTILIZACION, AUNQUE LOS DIAMETROS ACTUALMENTE SON SUFICIENTES; EL PROBLEMA OCASIONADO, ES EL FOCO DE INFECCION CRECIENTE EN LAS BARRANCAS, YA QUE ESTAS TAMBIEN SON USADOS COMO BASUREROS.

PRONOSTICO.- NECESIDAD DE ENTUBAR LAS BARRANCAS Y EVITAR LA TIRA DE BASURA EN ESTAS, ASI COMO EL CAMBIO DE DIAMETROS EN EL SERVICIO, EN DETERMINADAS AREAS, PARA EVITAR UNA FUTURA SOBREUTILIZACION.



DESARROLLO URBANO
SAN BERNABE OCOTEPEC
TESIS PROFESIONAL
REVISOR ENRIQUE CASALES • ALBA SANCHEZ & COLABORANTES

SIMBOLOGIA

-  AREA CON SERVICIO
-  TUBERIA 4" DE Ø
-  TUBERIA 6" DE Ø
-  TUBERIA 12" DE Ø
-  TANQUE DE ALMACENAMIENTO

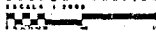
PLANO
AGUA POTABLE
 ESCALA GRAFICA
 1:1000

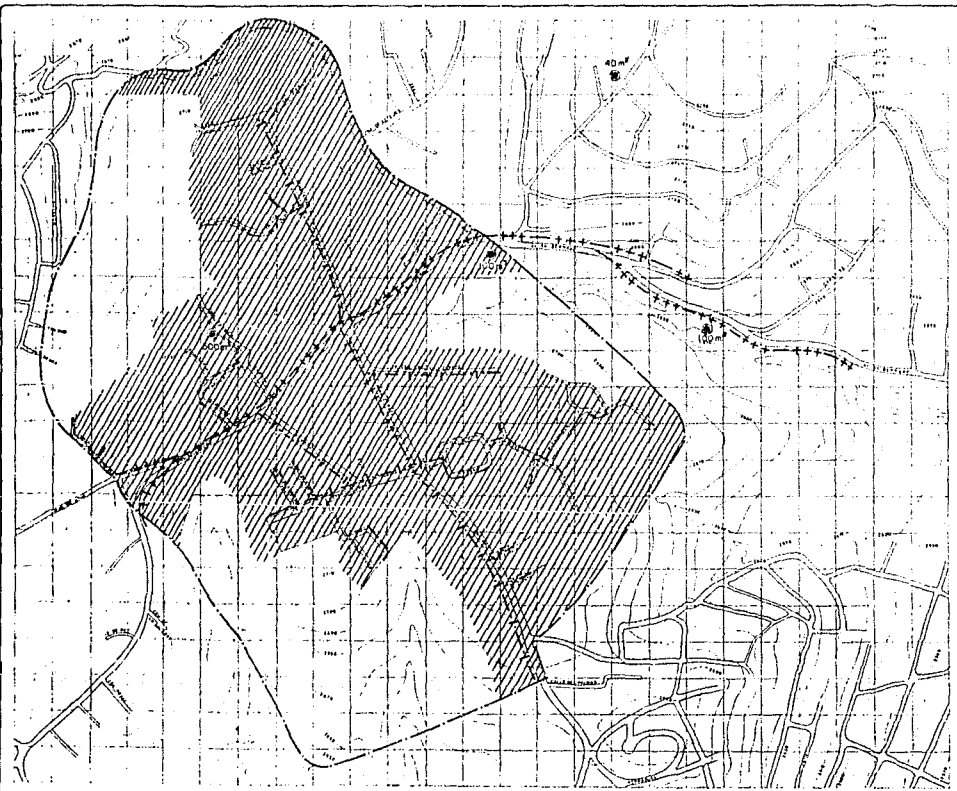

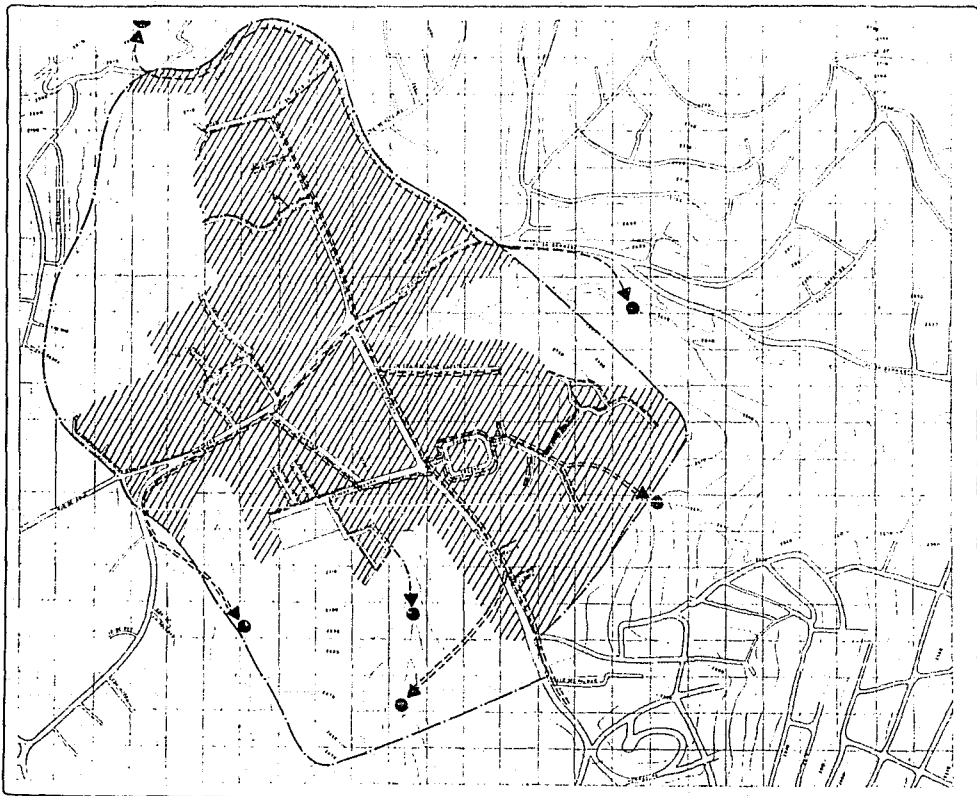

FACULTAD DE
U
N
A
M
INGENIERIA CIVIL

BANO



PROYECTO







DESARROLLO U

SAN BERNABÉ OCOTEPEC

TERCER PROFESIONAL

REGULADO POR LA LEY FEDERAL DE INGENIERIA Y ARQUITECTURA

SIMBOLOGIA

-  ZONA DE DESCARGA
-  LUGAR DE DESCARGA
-  COLECTOR 30 cm φ
-  COLECTOR 40 cm φ
-  COLECTOR 60 cm φ
-  COLECTOR 91 cm φ
-  AREA CON SERVICIO

PLANO:
DRENAJE Y ALCANTARILLADO

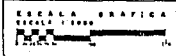

ALUMBRADO PUBLICO, ELECTRICIDAD Y PAVIMENTO.

DIAGNOSTICO.- EL SERVICIO DE ALUMBRADO PUBLICO ESTA COLOCADO EN LAS AVENIDAS PRINCIPALES, HACIENDO FALTA EN SU MAYORIA EN TODAS LAS CALLES SECUNDARIAS, EL SERVICIO DE ELECTRICIDAD A LOS PARTICULARES NO SUFRE PROBLEMAS, AUN QUE FALTAN VIVIENDAS POR REALIZAR SU CONTRATO.

LAS AVENIDAS PRINCIPALES SON UTILIZADAS EN SU MAYORIA POR -- SERVICIOS PUBLICOS; LAS OJALES EN GRAN PARTE SON PAVIMENTADAS, Y ADEMÁS UN MINIMO DE CALLES VEHICULARES Y PEATONALES SON EMPEDRADAS Y DE TERRACERIA.

PRONOSTICO.- EL SERVICIO DE ALUMBRADO PUBLICO NO TIENDRA PROBLEMAS DE COLOCACION EN LAS AVENIDAS FALTANTES, NI SE TIENE LA DEFICIENCIA DE LA ENERGIA ELECTRICA EN CUANTO A LOS PAVIMENTOS, ES NECESARIO -- COLOCARLO EN LAS ZONAS DE TERRACERIA PARA EVITAR LOS ENCIJARCAMIENTOS.

VIALIDAD Y TRANSPORTE

DIAGNOSTICO.- ES EVIDENTE LA FALTA DE SEGURIDAD PARA EL PEATON, DEBIDO A QUE LAS ACERAS SON ANGOSTAS Y A LA ESTRECHEZ DE LAS AVENIDAS. EL ESTADO ACTUAL DE LAS VIALIDADES, ES INSUFICIENTES, Y ESTO SE A -- CENTUA EN LOS PUNTOS MAS CONFLICTIVOS, LAS ZONAS PEATONALES SON MUY ESTRECHAS, LO QUE ES INADECUADO PARA ESTOS.

ES NECESARIO UN SITIO ADECUADO PARA LA TERMINAL DE CAMIONES URBANOS Y TAXIS COLECTIVOS, ACTUALMENTE UBICADA EN LAS CALLES DE ALVARO OBREGON Y ZAPATA. EL SERVICIO DE TRANSPORTE ES INSUFICIENTE, SOLO EN LAS HORAS PICO(6 AM. 7A.M.) Y (18 HRS. A 19 HRS.)

PRONOSTICO.- ES NECESARIO UNA UBICACION MAS ADECUADA PARA LA TERMINAL DE AUTOBUSES Y DE COLECTIVOS, ASI COMO LA AMPLIACION DE LAS -- ARTERIAS PRINCIPALES CON SUS RESPECTIVAS ACERAS Y PARADAS DE CAMIONES DETERMINADAS.

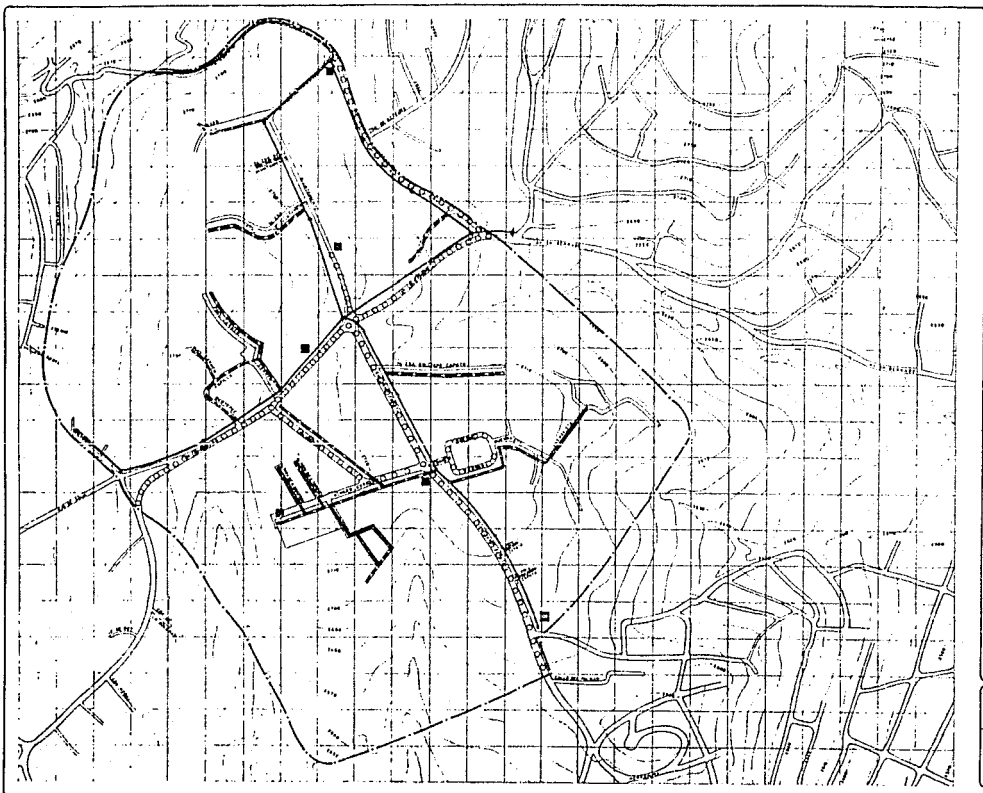





FACULTAD DE
U
N
A
M
ARQUITECTURA



DESARROLLO U
SAN BERNABÉ OCOTEPEC
TESIS PROFESIONAL
FACULTAD DE INGENIERIA - ALUMNOS: [NOMBRE] Y [NOMBRE]

SIMBOLOGIA

-  LINEA DE ALTA TENSION
-  RED DE DISTRIBUCION
-  CALLES CON ALUMBRADO PUBLICO
-  TRANSFORMADOR

PLANO:
ALUMBRADO PUBLICO
Y ELECTRIFICACION

ESCALA GRAFICA
1:1000

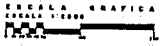

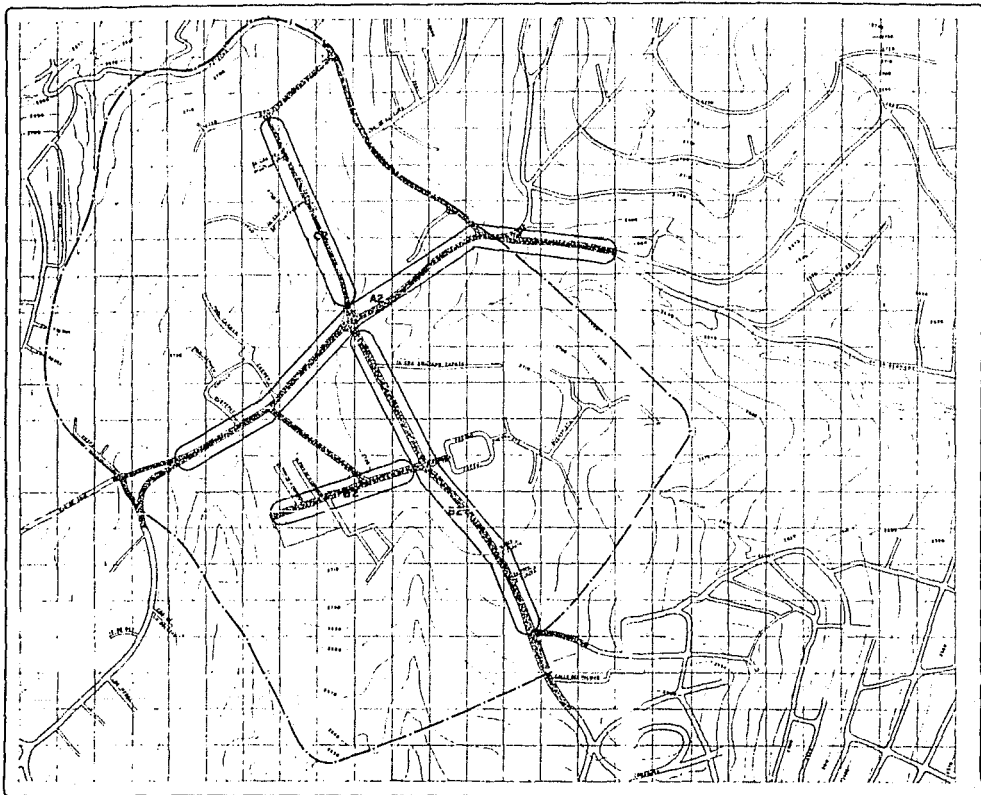



FACULTAD DE
U
N
A
M
ARQUITECTURA



DESARROLLO URBANO
SAN BERNABÉ OCOTEPÉC
TESIS PROFESIONAL
REVOLUCIÓN FERRADA ESPERANZA Y ALBA UNIFORMES Y ALBERGUE

SIMBOLOGIA

	ZONA DE CALLES CON PAVIMENTO
	ZONA DE CALLES SIN PAVIMENTO
TRANSITABILIDAD NIVEL DE SERVICIO	
A ALTA	1 BUENA
B MEDIA	2 REGULAR
C BAJA	3 MALA

PLANO:
VIALIDAD Y PAVIMENTO
Escala Grafica
Escala 1:1000

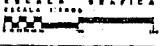



FACULTAD DE
U
N
A
M
ARQUITECTURA

DESARROLLO URBANO

SAN BERNABÉ OCOATEPEC

TESIS PROFESIONAL

ALUMNO: RAFAEL GARCÍA - 21 DE MAYO DE 1962

SIMBOLOGIA

 AREA CON TODOS LOS SERVICIOS *
CON DEFICIENCIAS DE USO

 AREA CON CARENCIA
DE DOS O MAS SERVICIOS

* AGUA POTABLE, ALCANTARILLADO,
ELECTRIFICACION, ALUMBRADO --
PUBLICO, DRENAJE Y PAVIMENTO.

PLANO

INFRAESTRUCTURA BASICA

ESCALA: GRAFICA
ENCUADRE: 1:1000



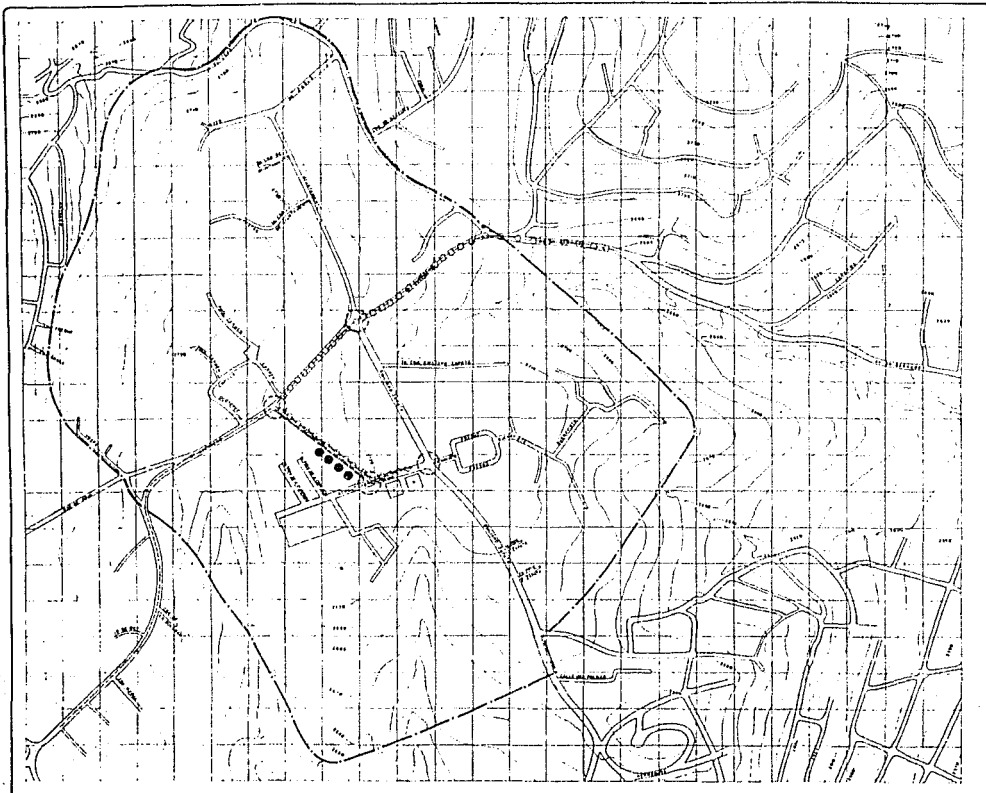





FACULTAD DE
U
N
A
M



DESARROLLO URBANO
SAN BERNABÉ OCOTEPEC
TESIS PROFESIONAL
EDUARDO FERRER CARLOS - ALDO ORLANDO B. ANDRÉS

SIMBOLOGIA

-  RUTA 1
-  RUTA 2
-  TERMINAL DE AUTOMOVILES URBANOS
-  COLECCIVOS
-  PRINCIPALES ACCIDENTES DE TRAFICO

PLANO
SISTEMA DE TRANSPORTE
ESCALA GRAFICA
ESCALA 1:5000
100M



EQUIPAMIENTO URBANO.

DIAGNOSTICO. - EN SU MAYORIA EL EQUIPAMIENTO URBANO ES ENCONTRADO SOBRE LAS AVENIDAS PRINCIPALES, CORREDOR URBANO, QUEDANDO ASI EN RELACION DIRECTA CON LA INFRAESTRUCTURA, PARA SU UTILIZACION AUNQUE NO DEL TODO, CON UN PORCENTAJE DE VIVIENDA.

DEBIDO A QUE EL EQUIPAMIENTO ES EN PEQUENA PROPORCION, SE DETECTA UN DEFICIT.

DE ACUERDO A LA INVESTIGACION REALIZADA, SE COMPROBO QUE EL ESTADO ELUDE SU RESPONSABILIDAD DE DOTAR A ZONAS DE ESCASOS RECURSOS ECONOMICOS, DE ESTOS SERVICIOS, YA QUE GRAN PARTE DE LA POBLACION NO ESTA INTEGRADA FISICAMENTE AL PROCESO DE PRODUCCION, ADEMÁS, LA INVERSION NO SERIA REDUTIBLE AL CORTO PLAZO; DOTANDO UNICAMENTE UN MINIMO DE ESTOS SERVICIOS, PARA MANTENER CONTROLADA LA PRESION EJERCIDA POR LA CLASE TRABAJADORA.

PRONOSTICO. - EL EQUIPAMIENTO DEBERA SER ORGANIZADO Y AUMENTADO EN PROPORCION AL CRECIMIENTO POBLACIONAL, EVITANDO ASI LOS RECORRIDOS A LUGARES LEJANOS Y LA PERDIDA DE TIEMPO EN EL TRANSPORTE, COMO PRIMER PASO, DEBE -- PROCURARSE SATISFACER LAS DEMANDAS ACTUALES DE EQUIPAMIENTO, PROCURANDO CONSERVAR UNA RELACION EQUIPAMIENTO - INFRAESTRUCTURA, PARA QUE NO HAYA DEFICIENCIA EN EL SERVICIO.

UNIVERSIDAD NACIONAL AUTÓNOMA DE MÉXICO

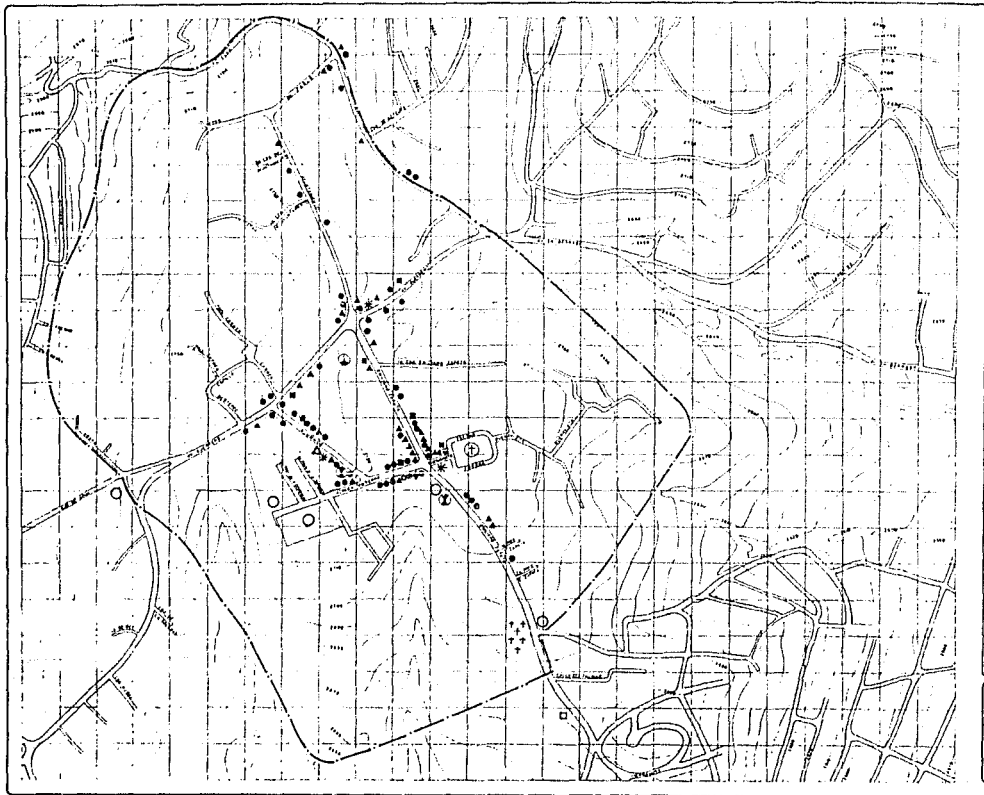

FACULTAD DE
U
N
A
M
ARQUITECTURA



DESARROLLO URBANO

SAN BERNABE OCOTEPC

TESIS PROFESIONAL
REGULAR TAYIBO GARCIA - ALVARO ORTEGA & ASSOCIATES

SIMBOLOGIA

- | | |
|--------------------|--------------------------|
| ○ EDUCACION | ◻ COMERCIO AL DETALLE |
| ▲ CULTURA | ▲ ABASTOS |
| Ⓡ RELIGION | ✦ COMUNICACION |
| ⊠ SALUD | ⬇ TRANSPORTE |
| Ⓜ CEMENTERIO | ◻ RECREACION Y DEPORTE |
| Ⓡ SERVICIO PUBLICO | Ⓜ ORGANIZACIONES CIVILES |

PLANO:
EQUIPAMIENTO URBANO

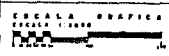

MEDIO AMBIENTE

EROSION Y CONTAMINACION

DIAGNOSTICO.- LAS BARRANCAS EXISTENTES EN SAN BERNABE OCOOTEPEC CONSTITUYEN EL PRINCIPAL FOCO DE INFECCION YA QUE ESTAS SON EL DESALJO DE AGUAS NEGRAS Y TAMBIEN SON UTILIZADAS COMO BASUREROS; PROVOCANDO CON ESTO ENFERMEDADES - INFECCIOSAS Y LA PROLIFERACION DE ROEDORES E INSECTOS, POR TAL MOTIVO, LA POBLACION EN ESPECIAL LA INFANTIL, TIENEN UN ALTO INDICE DE ENFERMEDADES -- GASTROINTESTINALES, PARASITOSIS ETC. REPERCUISION ESTO EN LA ECONOMIA, YA QUE SOLO EL 25.63% DE LA POBLACION GOZA DE UN PRESTACION DEL SECTOR SALUD LAS ZONAS QUE ESTAN EN PELIGRO DE EROSION, SON LAS FORESTALES ADYACENTES A LA COLONIA, Y LAS ZONAS DE AGRICULTURA.

PRONOSTICOS.- SERA NECESARIO EL ENTURAMIENTO DE LAS BARRANCAS, YA QUE ES LA MEJOR OPCION DE DESALJO DE AGUAS NEGRAS Y PROPORCIONAR UN SERVICIO ADECUADO DE RECOLECCION DE BASURA, PARA EVITAR LOS TIRADEROS EN LA COLONIA; EN CUANTO A LA EXTINCION DE LAS ZONAS FORESTALES Y AGRICOLAS, DEBERAN PREVERSE DE UN CRECIMIENTO ADECUADO PARA QUE NO PROPICIE UNA EROSION INDISCRIMINADA.

CLIMA

DIAGNOSTICO.- EN SAN BERNABE OCOOTEPEC LA TOPOGRAFIA ES UN VARIABLE QUE AFECTA DIRECTAMENTE LA VELOCIDAD Y DIRECCION QUE TOMAN LOS VIENTOS AL ATRAVEZAR LAS BARRANCAS, HASTA LLEGAR AL CENTRO DEL POBLADO. ASI SE GENERA UN MICROCLIMA EN LA ZONA POR EL CAMBIO DEL VIENTO TANTO CUALITATIVAMENTE (POR SU DIRECCION) COMO CUANTITATIVAMENTE (POR SU VELOCIDAD)

ES UNA ZONA HUMEDA CON LLUVIAS EN VERANO, POR LO QUE ENCONJUNTO CREA UN CLIMA Templado Húmedo. DADA LA TOPOGRAFIA PARTICULAR DE LA ZONA, -- PERMITE QUE LOS RAYOS SOLARES LLEGEN CON SUS DIFERENTES INTENSIDADES Y DURANTE TODO EL AÑO AL 85% DE LA ZONA.

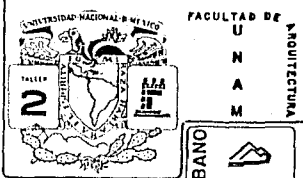
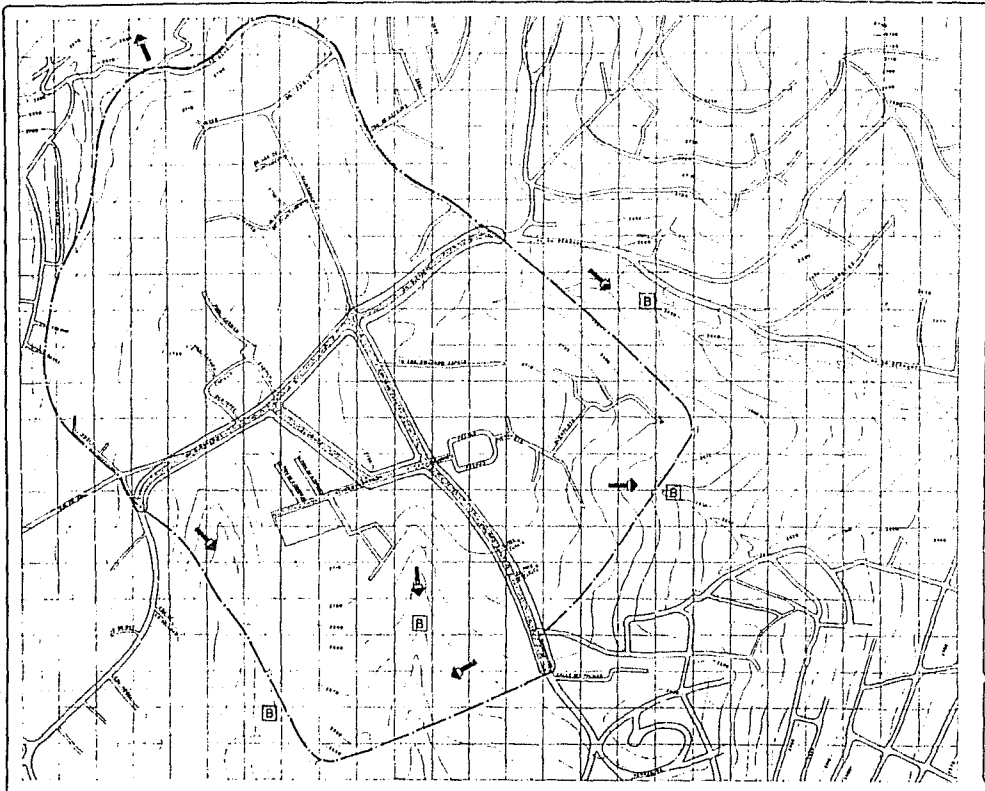





DESARROLLO URBANO

SAN BERNABÉ OCOATEPEC

TESIS PROFESIONAL

ALVARO FERRER GARCÍA - ALBA MARIBEL RIVERA GARCÍA

SIMBOLOGÍA

-  ÁREA DE TRAFICO Y CONGESTIONAMIENTO
-  CASUPERO A CIELO ABIERTO
-  DESCARGA DIRECTA DE ORENAJE
-  ÁREA DE CONTAMINACIÓN POR RUIDO

PLANO DE CONTAMINACIÓN Y EROSIONAMIENTO

ESCALA GRÁFICA

ESCALA 1:2000

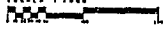

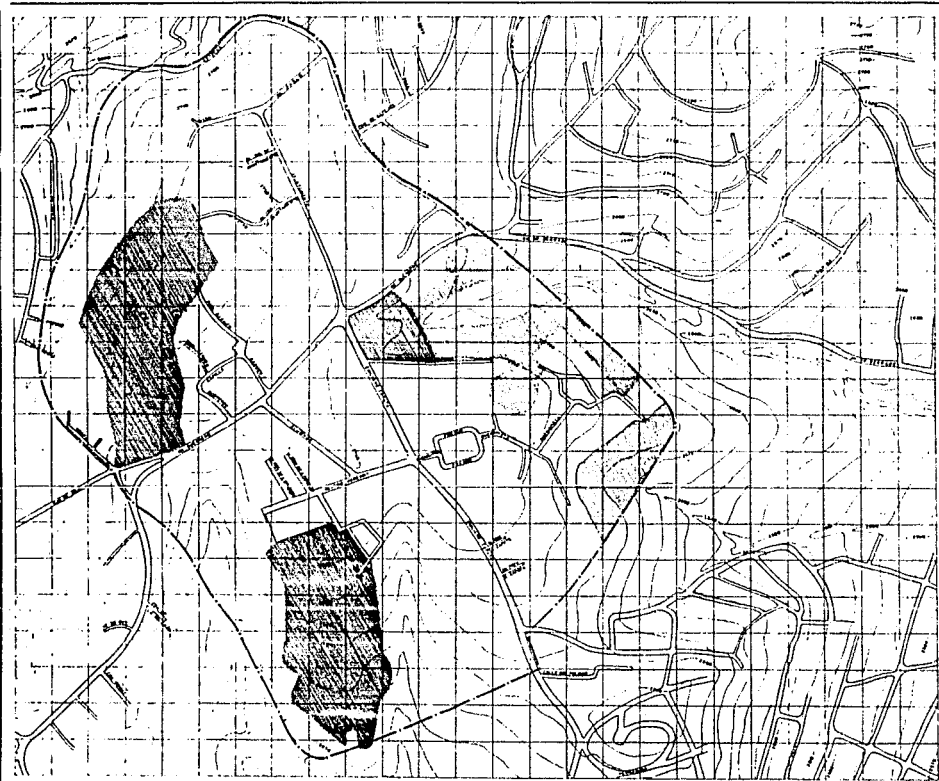
FACULTAD DE
U
N
A
M
ARQUITECTURA

TALLER 2



DESARROLLO URBANO

SAN BERNABÉ OCOTEPEC

TESIS PROFESIONAL

ALVARO ESCOBAR BARRÓN - ALBA MARIBEL GARCÍA

SIMBOLOGIA



ZONA ADECUADA PARA CFCIMIENTO URBANO POR VIENTOS DOMINANTES

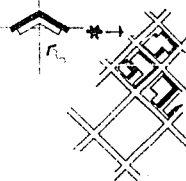

ORIENTACION OPTIMA PARA REDUCIR SOBRE CALZAMIENTO Y APROVECHAR VIENTOS DOMINANTES

PLANO:

CLIMA

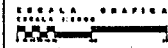

PRONOSTICO. - LAS VIALIDADES Y ESPACIOS ABIERTOS, NO SERAN AFECTADOS POR EL CRECIMIENTO DE LA POBLACION, DADA LA TOPOGRAFIA QUE NO PERMITIRA EL CAMBIO CLIMATOLOGICO.

IMAGEN URBANA.

DIAGNOSTICO. - LA COLONIA DE SAN BERNABE OCOTEPEC POR SU TIPO DE ASENTAMIENTO ES COMPLETAMENTE IRREGULAR EN SUSECUENCIA RITMICA NO LLEVANDO UNA PAUTA EN SU CARACTER FORMAL TIENIENDO UN EQUIPAMIENTO URBANO DISGREGADO Y SIN UNA RELACION DIRECTA, EN SU VIALIDAD TANTO VEHICULAR COMO PEATONAL, NO EXISTE UNA TRAZA ORTOGNAL DEFINIDA DEBIDO A LA TOPOGRAFIA IRREGULAR DEL LUGAR.

NO EXISTE NINGUN TIPO DE RESTRICCION ESPECIAL YA QUE ESTOS ERAN TERRENOS EJIDALES Y LA COLONIA FUE LEVANTADA POR AUTOCONSTRUCCION

PRONOSTICO. - SERA NECESARIO EVITAR AREAS QUE POR SUS DIMENSIONES, TOPOGRAFIA O UBICACION INADECUADA, PUEBAN CREAR PROBLEMAS DE CONSERVACION, LIMPIEZA Y VIGILANCIA O ADJUDICACION INDEBIDA; EL MOVILIARIO URBANO DEBEN SER DE MATERIALES RESISTENTES DANDO PREFERENCIA A LOS ACABADOS CONTRA EL INTemperISMO Y AL USO INTENSIVO, QUE PERMITAN SU FACIL CONSERVACION Y MINIMO MANTENIMIENTO EL CONTEXTO URBANO ES EL FACTOR QUE DETERMINA LA UBICACION DE LA PARADAS DETAXIS COLECTIVOS Y AUTOBUSES EN TAL CASO, DEBERAN SER UBICADOS DE TAL MODO QUE NO INTERFIERAN EN LA FLUJIDez DEL TRANSITO DE VEHICULOS.

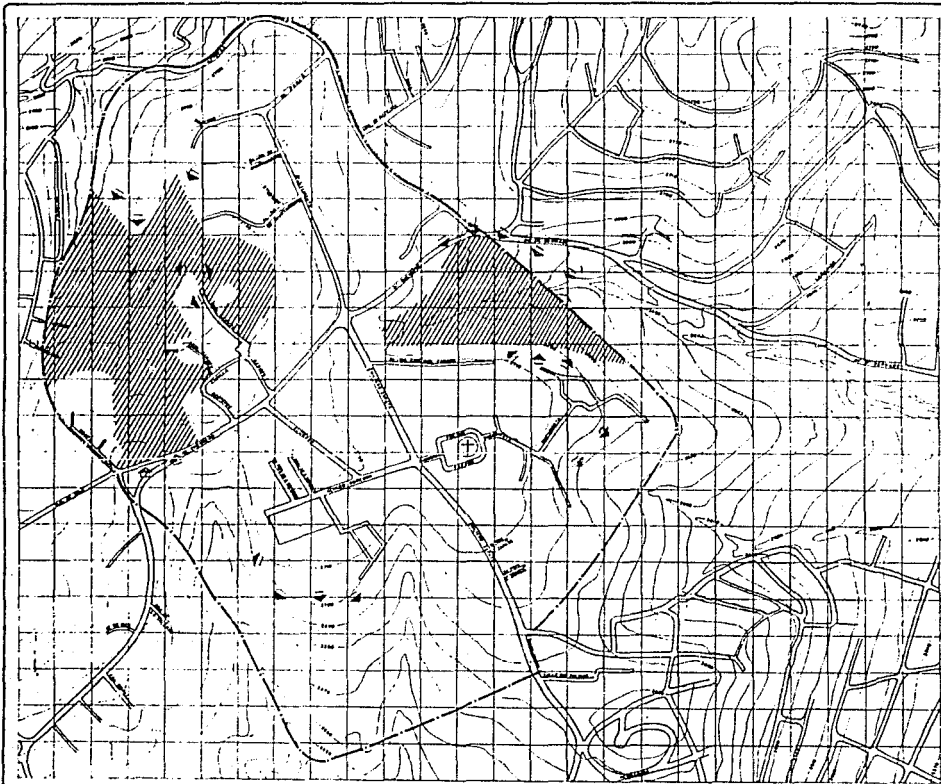



FACULTAD DE
U
N
A
M
ARQUITECTURA



DESARROLLO URBANO
SAN BERNABÉ OCOTEPEC
TESIS PROFESIONAL
AUTORES: CARLOS GARCÍA DE LA ROSA - ALAN GONZÁLEZ & GABRIEL...

SIMBOLOGÍA

-  ÁREAS CON VALOR ESCÉNICO
-  VISTAS
-  ELEMENTO CON VALOR HISTÓRICO

PLANO:
IMAGEN URBANA
ESCALA: 1:5000

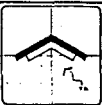
RIESGOS Y VULNERABILIDAD

DIAGNOSTICO. - EN LA COLONIA DE SAN BERANBE OCOTEPEC DEBIDO A LA INSUFICIENCIA DE RECOLECCION DE BASURA, SE PROPICIA QUE LAS BARRANCAS CUMPLAN ESTE FIN, CREANDO UN VERDADERO FOCO DE INFECCION, QUE ANADIDO A LA ESCASEZ DE AGUA CONSTITUYEN LOS PRINCIPALES PROBLEMAS DE CONTAMINACION DEBIDOS A SU EQUIPAMIENTO DEFICIENTE.

LOS ACCIDENTES VIALES Y DELICTIVOS EN EL CENTRO DE LA POBLACION SON MUY FRECUENTES, DEBIDO A LA ESTRECHES DE LAS VIALIDADES Y LA FALTA DE ACERAS ASI COMO UNA VIGILANCIA Y ORIENTACION ADECUADA.

PRONOSTICO. - DEBIDO AL ALTO RIESGO CONTAMINANTE DE LAS BARRANCAS, SERA NECESARIO EL ENTUBAMIENTO Y UN SERVICIO ADECUADO DE RECOLECCION DE BASURA YA SEA POR CAMIONES O BOTES RECOLECTORES.

PARA LA PREVENCION DE ACCIDENTES SERAN NECESARIOS LOS SERVICIOS CORRESPONDIENTES ASI COMO LA REESTRUCTURACION DE LAS VIALIDADES PRINCIPALES.

EN PREVENCION DE LOS ACTOS DELICTIVOS DEBERA FOMENTARSE LAS ZONAS RECREATIVAS ASI COMO UNA MAYOR VIGILANCIA EN EL AREA.

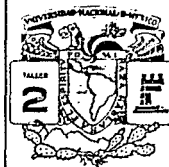

FACULTAD DE
U
N
A
M
ARQUITECTURA



DESARROLLO URBANO
SAN BERNABÉ OCOTEPEC
TESIS PROFESIONAL
JOSÉ LUIS ESCOBAR GARCÍA DE ALBA ORDOÑEZ G. JARDÓN

SIMBOLOGIA

-  HIDROMETEOROLÓGICOS
-  ZONAS INUNDABLES
-  SANITARIOS
-  BASUREROS
-  HUMANOS
-  ACCIDENTES DE TRAFICO

PLANO:
**RIESGOS Y
VULNERABILIDAD**

ESCALA GRÁFICA
ESCALA 1:5000
1 CM = 50 M



S U E L O

DIAGNOSTICO: SAN BERNABE COOTLPEC FUE EL ORIGEN DEL ASENTAMIENTO; IRREGULAR DEL CERRO DEL JUBIO, SIENDO EN UN PRINCIPIO, TIERRAS EJIDALES, -- AHORA LA TENENCIA DE LA TIERRA EN SAN. BERNABE COOTEPEC, ES DE TIPO PRIVADO; SIENDO EN UN INICIO UTILIZADO PARA LA AGRICULTURA PRINCIPALMENTE EN PROCESO DE CAMBIO DE USO (AGRICOLA, VIVIENDA) .

ESTO DEBIDO AL ALTO INDICE DE CRECIMIENTO Y LA DEMANDA EXISTENTE - AUNQUE LA DENSIDAD DE POBLACION ES MEDIA ACTUALMENTE EN LA COLONIA PARA EL AÑO 2000, SERA ALTA.

LA POBLACION NO HA TENIDO UNA ESTRUCTURACION URBANA DETERMINADA, - SIENDO SU TRAZA EN MALLA, POR ESTO QUE LAS RESERVAS DE, AREAS ECOLOGICAS -- HAN IDO EN DISMINUCION Y CON DESTINOS INDETERMINADOS, LOS TIPOS, DE SUELOS EN SAN BERNABE COOTEPEC LOS PODEMOS CLASIFICAR COMO SIGUIEN.

A).- TOTALMENTE INADECUADOS:

ESTO ES PRINCIPALMENTE POR SU PENDIENTE EXISTENTE, DE MAS DE 30% SU DIFICIL ACCESO Y LA FALTA DE INFRAESTRUCTURA.

B).- ACCESIBLE (ALTO COSTO)

LOS ACCESOS SON INMEDIATOS ASI COMO LA INFRAESTRUCTURA AUN-- QUE ESTO SEA A UN COSTO MAYOR, YA SEA POR LA INEXISTENCIA DE LA MISMA O POR LAS PENDIENTES EXISTENTES.

C).- ACCESIBLE (BAJO COSTO)

LA INFRAESTRUCTURA EN ESTOS TERRENOS NO REPRESENTA UN GRAN - INCREMENTO EN SU COSTO, ASI TAMPOCO SU ACESIBILIDAD, QUEDAN DO COMO UNICO INCONVENIENTE LAS PENDIENTES INADECUADAS.

D).- TOTALMENTE ADECUADO.

ES EL TERRENO MAS APTO PARA DESARROLLO, URBANO.

PRONOSTICO.

PARA QUE NO EXISTA UNA AGUDIZACION DE PROBLEMAS POR USOS INCOMPATIBLES SERA NECESARIO CONTROLAR EL AREA URBANA ACTUAL, EN CUANTO A LA TENDENCIA DE CAMBIO DE USO Y DESTINOS, ASI COMO LA DEMANDA DEL SUELO ESPERADO, -- PARA NO ACABAR CON LAS AREAS ECOLOGICAS NI LOS ELEMENTOS NATURALES DEL LUGAR.

EL AUMENTO DE LA DENSIDAD DE CONSTRUCCION DEBERA PLANEARSE EN FORMA VERTICAL, PARA LOGRAR CUBRIR LA DEMANDA Y NO LIMITARSE, A LA SATURACION DE - LOS PREDIOS UNICAMENTE.

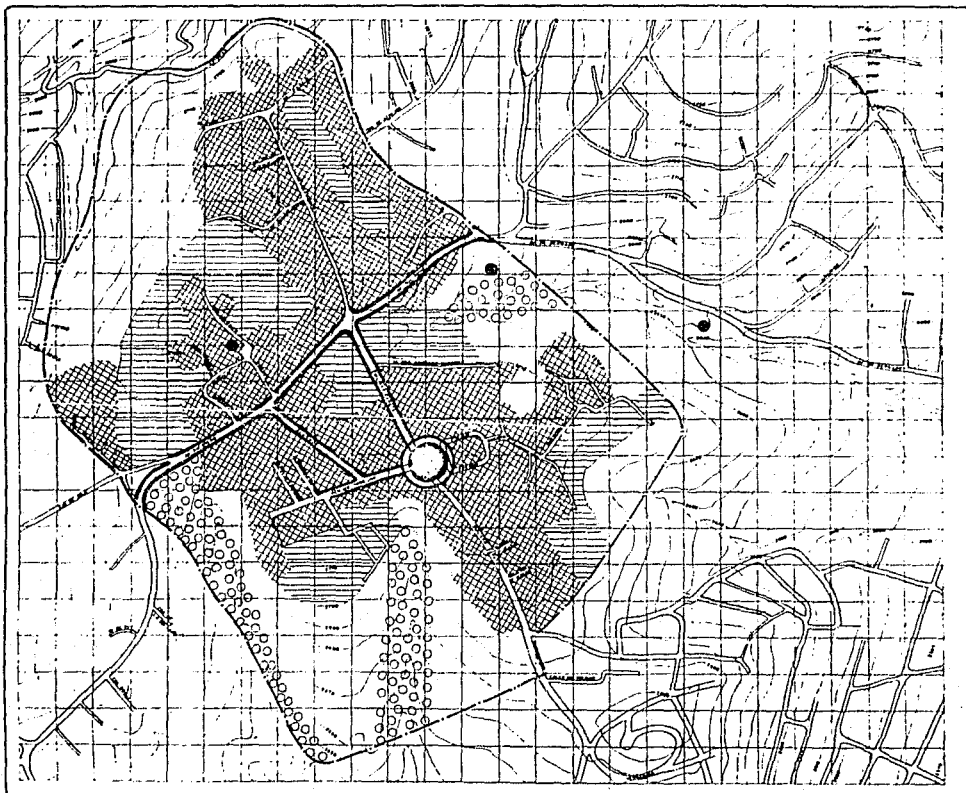



ESTADOS UNIDOS MEXICANOS

UNIVERSIDAD NACIONAL AUTÓNOMA DE MÉXICO

UNIVERSIDAD NACIONAL AUTÓNOMA DE MÉXICO

UNIVERSIDAD NACIONAL AUTÓNOMA DE MÉXICO

FACULTAD DE
U
N
A
M
A
RQUITECTURA

DESARROLLO URBANO

SAN BERNABE OCOTEPEC

TESIS PROFESIONAL

FACULTAD DE EDIFICIO CARLOS DE ALBA VILLALBA Y CÁMERA DE ARQUITECTOS

SIMBOLOGIA

	CORREDOIR URBANO
	CENTRO URBANO
	HABITACION
	AREAS VERDES
	ZONA CON TENDENCIA DE CAMBIO DE USO
	TANQUE DE ALMACENAMIENTO DE AGUA POTABLE

PLANO:

UROS DEL SUELO

ESCALA GRÁFICA

ESCALA 1:1000





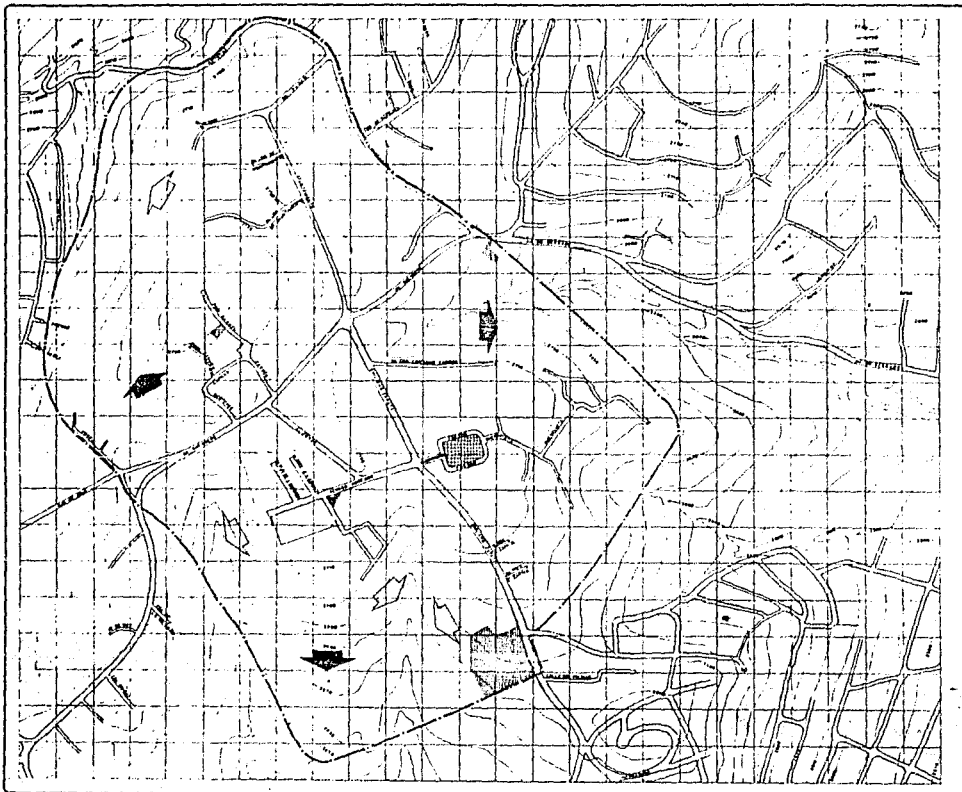

FACULTAD DE
U
N
A
M
ARQUITECTURA



ESTADOS UNIDOS MEXICANOS

INSTITUTO MEXICANO DE INVESTIGACIONES Y PLANIFICACIÓN URBANA

INSTITUTO TECNOLÓGICO DE AMATEPEC

UNIVERSIDAD NACIONAL AUTÓNOMA DE MÉXICO





DESARROLLO URBANO

SAN BERNABÉ OCOTEPEC

TESIS PROFESIONAL

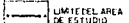
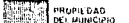
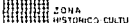
ALVARO LAZARUSO RAMÍREZ - ALVARO RAMÍREZ & COLABORADORES

SIMBOLOGÍA

<p> LÍMITE DEL ÁREA DE ESTUDIO</p> <p> PROPIEDAD DEL MUNICIPIO</p> <p> ZONA HISTÓRICO CULTURAL</p>	<p> PROPIEDAD COMUNAL</p> <p> TENDENCIAS DE CRECIMIENTO CONVERGENTES</p> <p> TENDENCIAS DE CRECIMIENTO DIVERGENTES</p>
---	---

ZONA -

LA TENENCIA DE LA TIERRA EN EL ÁREA DE ESTUDIO, ES DE PROPIEDAD PRIVADA.

PLANO:

TENENCIA

ESCALA GRÁFICA

ESCALA 1:1000

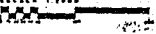



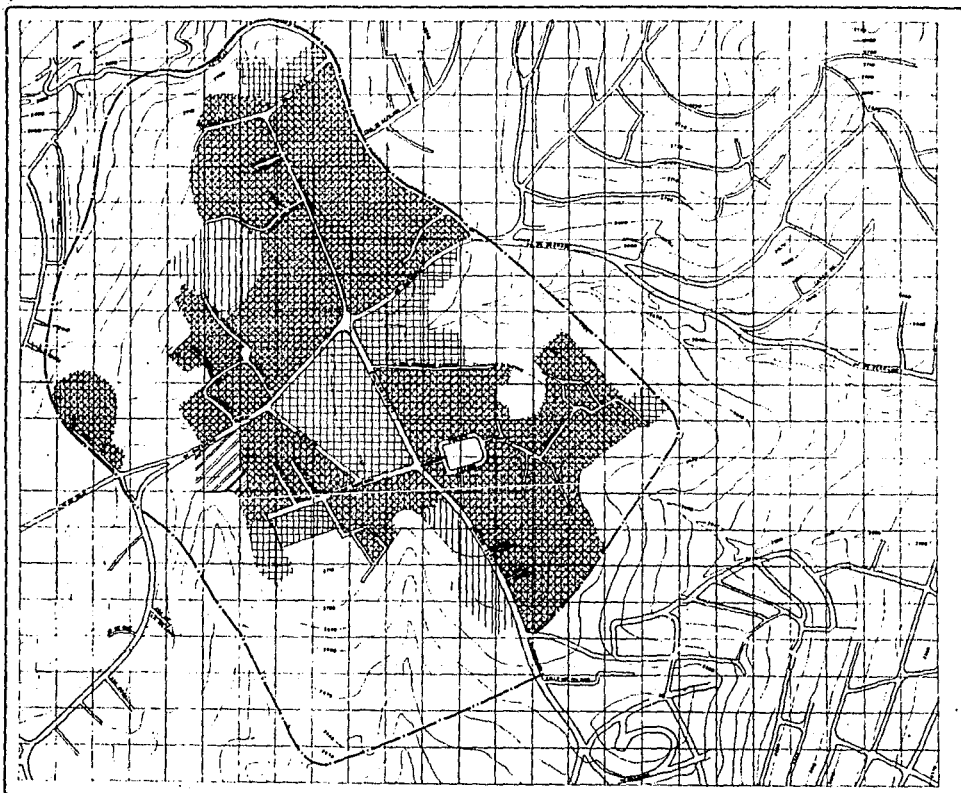

FACULTAD DE
U
R
B
A
N
I
S
M
O
Y
A
R
Q
U
I
T
E
C
T
U
R
A



DESARROLLO URBANO

SAN BERNABÉ OCOTEPÉC

TESIS PROFESIONAL

LICENCIADO EN URBANISMO Y ARQUITECTURA

SIMBOLOGÍA

	ALTA	DE 201 A MÁS hab/km ²
	MEDIA	DE 101 A 200 "
	BAJA	DE 51 A 100 "
	MUY BAJA	DE 11 A 50 "
	IUSTICA	DE 10 A MENOS "

LEGENDA:
DENSIDAD DE POBLACION

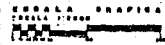

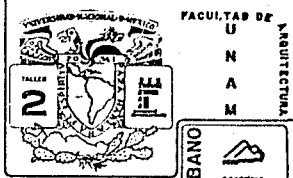
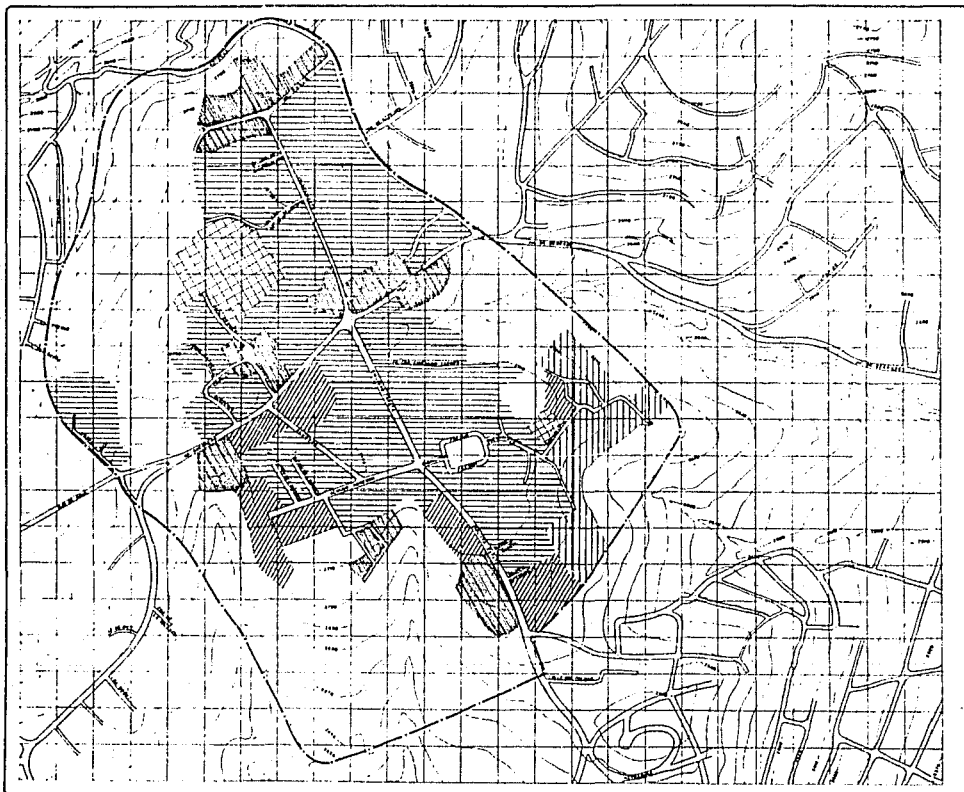

DESARROLLO URBANO

SAN BERNABÉ OCOTEPEC

TESIS PROFESIONAL

CONFECCION Y DISEÑO GRÁFICO DE LA ESCUELA DE ARQUITECTURA

SIMBOLOGIA

NIVELES DE INGRESO
EN NÚMERO DE VECES SALARIO MÍNIMO

	DE 0.76 A 1.0
	DE 1.1 A 1.5
	DE 1.6 A 2.0
	DE 2.1 A 3.0
	DE 3.1 A MAS

PLANO:

ESTUDIO SOCIOECONOMICO

ESCALA GRAFICA

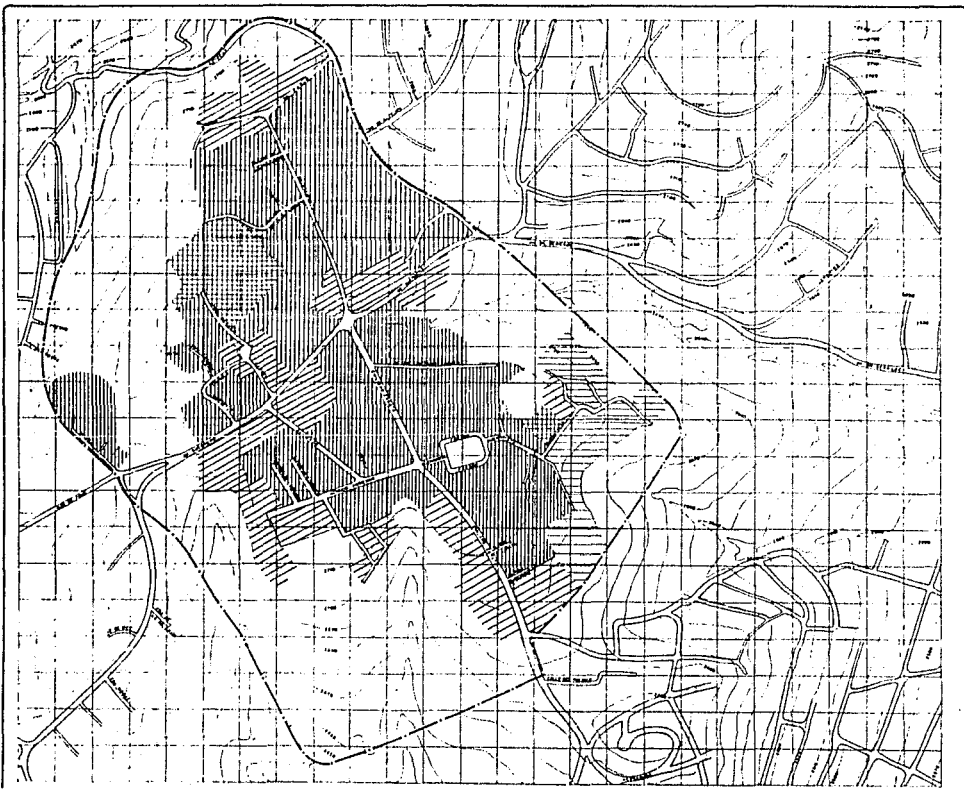





FACULTAD DE
U
N
A
M
ARQUITECTURA



DESARROLLO URBANO
SAN BERNABE OCOTEPIC
TESIS PROFESIONAL
APUNTAZ JARDINERAS RAMOS DE ALBA MIRANDA G. RAMIREZ

SIMBOLOGIA

-  RESIDENCIAL 4%
-  MEDIA 16%
-  POPULAR 33%
-  PRECARIA 7%

PLANO:
TIPOLOGIA DE VIVIENDA
ESCALA GRÁFICA
ESCALA 1:500

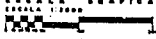

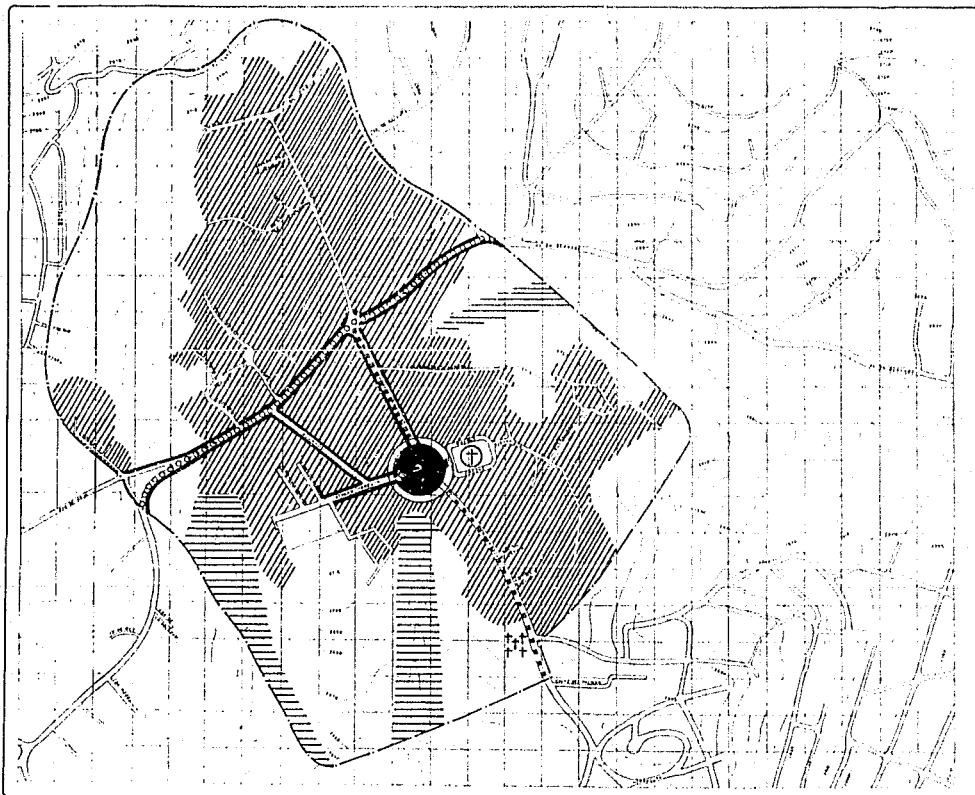



ESTADOS UNIDOS MEXICANOS

FACULTAD DE
U
N
A
M
A
RQUITECTURA



BANCO DE MÉXICO



SECRETARÍA DE ECONOMÍA









DESARROLLO URBANO

SAN BERNABÉ OCOTEPEC

TESIS PROFESIONAL

REGULACIÓN ZONAL EN EL D. A. DE SAN BERNABÉ OCOTEPEC

SIMBOLOGÍA

-  CENTRO URBANO
-  CORREDOR URBANO
-  VALLEJAS PRIMARIAS
-  VALLEJAS SECUNDARIAS
-  AREA HABITACIONAL
-  CEMENTERIO
-  AREA DE RESERVA ECOLOGICA
-  ELEMENTO CON VALOR HISTORICO

ESCALA

ESTRUCTURA URBANA

ESCALA GRAFICA
1:1000

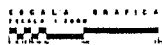



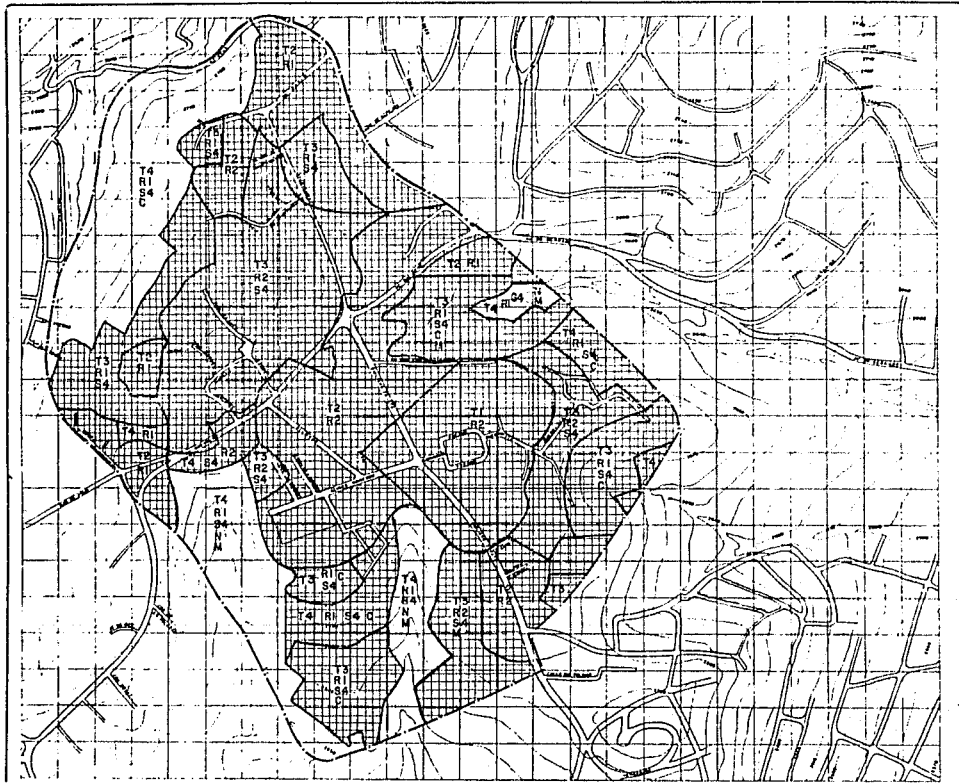

FACULTAD DE
U
N
A
M
ARQUITECTURA



DESARROLLO URBANO

SAN BERNABÉ OCOITEPEC

TESIS PROFESIONAL

APLICAR Y EXPLICAR EN EL DISEÑO URBANO

SIMBOLOGÍA

PENDIENTES

- T1 3 - 5%
- T2 5 - 15%
- T3 15 - 30%
- T4 30% Y MAS

SUELO

- B4 DISPERSIVOS
- AGRICOLA
- C DE TEMPORAL
- FORESTAL
- M MATORRALES

AGUA SUPERFICIAL

- N ZONA INUNDABLE

- ZONAS APTAS PARA DESARROLLO URBANO

LITOLOGIA

- R1 IGNEA INTERMEDIA
- R2 IGNEA EXTRUSIVA

PLANO:

APTITUD TERRITORIAL

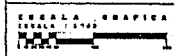



FACULTAD DE
U
R
B
A
N
I
S
M
O
Y
A
R
Q
U
I
T
E
C
T
U
R
A







DESARROLLO URBANO
SAN BERNABE OCOTEPEC
 TESIS PROFESIONAL
 ADELDO ZARAGOZA GONZALEZ - ALBA GUERRERO G. AGUIRRE

SIMBOLOGIA

 BARRERAS NATURALES

NIVELES DE ACCESIBILIDAD

-  AREAS DE FACIL ACCESO
-  AREAS DE ACCESO CONDICIONADO
-  AREAS DE ACCESO RESTRINGIDO
-  AREAS DE DIFICIL ACCESO

PLANO:
ACCESIBILIDAD Y BARRERAS
AL DESARROLLO URBANO

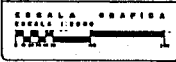

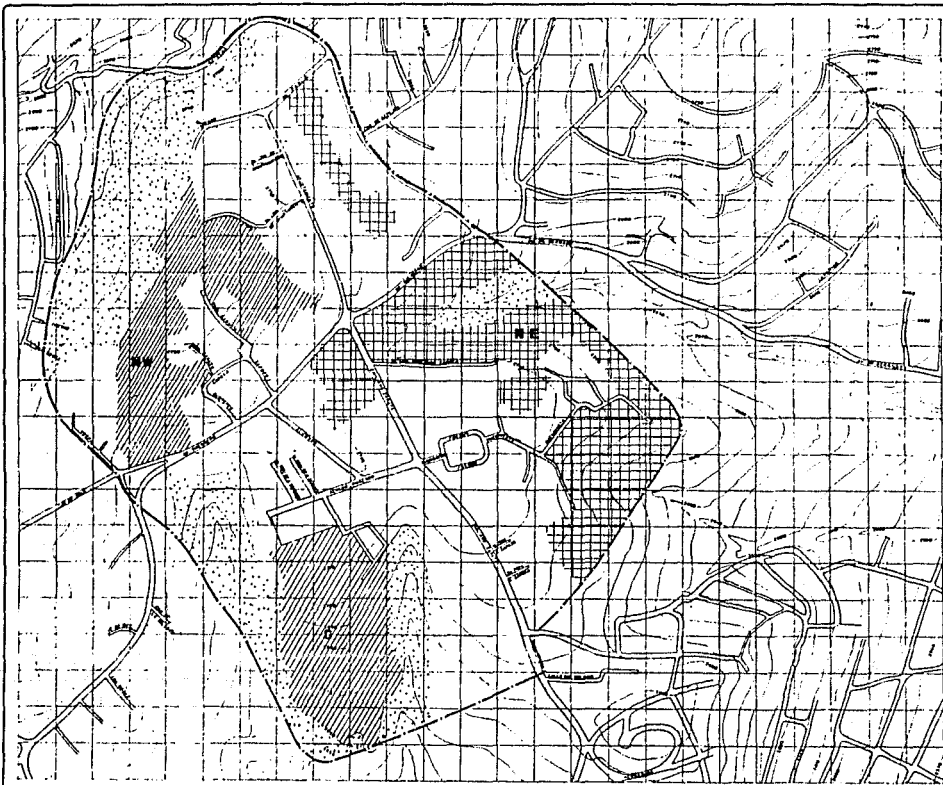



FACULTAD DE
U
N
A
M
ARQUITECTURA



DESARROLLO URBANO
SAN BERNABÉ OCOTEPEC
TESIS PROFESIONAL
AUTOR: CARLOS RAMÍREZ • ALBA URIBE & ASOCIADOS

SIMBOLOGÍA

	AREA APTA CON ALTO COSTO DE URBANIZACION
	AREA APTA CON BAJO COSTO DE URBANIZACION
	AREA NO APTA PARA EL DESARROLLO URBANO

PLANO:
**AREAS APTAS PARA EL
DESARROLLO URBANO**

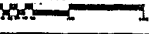
ESCALA GRAFICA
ESCALA 1:5000



CAPITULO CUARTO
ESTRATEGICO

ESTA TESIS NO DEBE
SALIR DE LA BIBLIOTECA

OPCIONES DE DESARROLLO URBANO.

CRECIMIENTO:

LA COMUNIDAD DEL PUEBLO DE SAN BERNABE OCOTEPEC, FUE EL ORIGEN DEL ASENTAMIENTO IRREGULAR DEL CERRO DEL JUDIO, ES POR ESTO QUE AUNQUE CUENTA CON EL EQUIPAMIENTO E INFRAESTRUCTURA, NO SATISFACE COMPLETAMENTE LA NECESIDAD POBLACIONAL.

SE DETECTO QUE LA TENENCIA DE LA TIERRA EN EL AREA DE DICHO ASENTAMIENTO ES DE TIPO PRIVADO EN SU TOTALIDAD, TIENIENDO CONSECUENTEMENTE -- GRANDES AREAS ABIERTAS, QUE PODRIAN SER UTILIZADAS PARA LAS OPCIONES DE DESARROLLO URBANO, LAS CUALES HAN SIDO ELEGIDAS COMO RESULTADO DE LA EVALUACION Y SELECCION, COMO LAS MAS APTAS.

ESTRUCTURA URBANA

1a. OPCION.

SE CONSIDERAN 3 AREAS DE CRECIMIENTO URBANO, LAS CUALES SON:

- A). - 2 AREAS, SON APTAS PARA URBANIZACION CON ALTO COSTO DE DOTACION DE INFRAESTRUCTURA, LOCALIZADAS EN EL AREA N.W. QUE REPRESENTA UN 8% Y EL AREA S QUE REPRESENTA UN 7% DEL TOTAL DE LA COLONIA.
- B). - 1 AREA APTA PARA URBANIZACION CON BAJO COSTO DE DOTACION DE INFRAESTRUCTURA, LOCALIZADA EN EL AREA NE. Y REPRESENTA UN 10% DEL TOTAL DE LA COLONIA.

EN EL SECTOR NE. CONSIDERADO DE BAJO COSTO, SE UBICARA EL CRECIMIENTO PARA VIVIENDA CON DENSIDAD MEDIA A CORTO PLAZO.

EN EL SECTOR NW. CONSIDERADO DE ALTO COSTO, SE UBICARA EN LA PARTE SUPERIOR, UNA ZONA PARA VIVIENDA CON DENSIDAD MEDIA A LARGO PLAZO

EN LA PARTE QUE TIENE ACCESIBILIDAD A LA AVENIDA PRINCIPAL SE DOTARA DEL EQUIPAMIENTO URBANO.

EN EL SECTOR S. CONSIDERADO DE ALTO COSTO, SE UBICARA TAMBIEN UNA ZONA PARA VIVIENDA CON DENSIDAD MEDIA A LARGO PLAZO, Y OTRA ZONA DENTRO DEL MISMO SECTOR PARA AREA DE RECREACION TRATANDO DE CONSERVAR LAS VISTAS Y ELEMENTOS NATURALES EXISTENTES.

2a. OPCION.

EN EL SECTOR DEL CENTRO URBANO DE LA ZONA DE ESTUDIO, SE ENCUENTRA UBICADA EN SU MAYORIA EL EQUIPAMIENTO URBANO ACTUAL (DEFICIENTE E INSUFICIENTE) EN FORMA HETEROGENEA CON LA VIVIENDA, POR LO QUE PARA NO ALTERAR EL CORREDOR URBANO YA ESTABLECIDO, SE PROPONE QUE EN LA ZONA NE (APTA PARA DESARROLLO URBANO) COLINDANTE A DICHO CORREDOR SE ESTABLEZCA EL COMPLEMENTO AL MEJORAMIENTO DEL EQUIPAMIENTO URBANO, OCUPANDO LAS ZONAS RESTANTES PARA VIVIENDA Y AREAS DE RECREACION, NO MODIFICANDO LA ESTRUCTURA URBANA ACTUAL.

3a OPCION.

YA DETECTADA LA CONCENTRACION DE EQUIPAMIENTO EN EL CORREDOR URBANO, NOS DAMOS CUENTA DE LA INADECUADA DISPOSICION DE SERVICIOS.-

POR TAL MOTIVO NUESTRA 3a. OPCION PLANTEA EL ORDENAMIENTO DE LOS DIFERENTES SERVICIOS,

SE DOTARA DEL EQUIPAMIENTO URBANO EN EL AREA INSCRITA POR LOS CORREDORES URBANOS YA ESTABLECIDOS, DANDOLE REACOMODO A LA ESCASA VIVIENDA DE DICHA ZONA EN EL SECTOR NE CON DENSIDAD MEDIA A CORTO PLAZO, SIENDO ESTA ZONA LA MAS OPTIMA PARA DOTACION DE INFRAESTRUCTURA A BAJO COSTO.

EN ESTE MISMO SECTOR EN LA PARTE SUPERIOR DE DOTARA DE AREA DE RECREACION PARA LA CONSERVACION DE ELEMENTOS NATURALES Y COMO REMANTE VISUAL QUE EN ESTA ZONA SE ESTA PERDIENDO.

EN LOS SECTORES NW Y S CONSIDERADAS AREAS DE CRECIMIENTO, SE PROPONE DOTAR DE EQUIPAMIENTO URBANO NECESARIO A MEDIANO PLAZO, Y DE VIVIENDA CON DENSIDAD ALTA A LARGO PLAZO, MANTENIENDO AREAS DE RECREACION PARA LA CONSERVACION DE VISTA Y ELEMENTOS NATURALES EXISTENTES.

EN ESTOS DOS SECTORES QUE TIENEN UN ALTO COSTO DE DOTACION DE INFRAESTRUCTURA, LA CALIDAD DE VIVIENDA PLANTEADA SERA PARA PERSONAS CON NIVEL ECONOMICO MEDIO SUPERIOR.

OPCION OPTIMA

SE CONSIDERA LA 3a. OPCION COMO LA OPTIMA POR SER LA MAS ADECUADA A LAS CONDICIONES SOCIALES, ECONOMICAS Y NATURALES DEL LUGAR.

DEBIDO A QUE LAS ZONAS PROPUESTAS PARA DESARROLLO URBANO SON DE PROPIEDAD PRIVADA, DEBERAN SER ADQUIRIDAS POR EL GOBIERNO FEDERAL, PARA DESTINARLOS A LOS SERVICIOS NECESARIOS PARA LA COMUNIDAD,

ESTA NEGOCIACION SE LLEVARA A CABO EN LA DIRECCION GENERAL DE RESERVA - TERRITORIAL.

EL EQUIPAMIENTO URBANO QUE SE DOTARA EN LA ZONA PROPUESTA, SERA CON EL FIN DE AGRUPAR LOS SERVICIOS QUE SE DETECTAN TOTALMENTE DISPERSOS ADENAS DE INCLUIR OTROS SERVICIOS NECESARIOS PARA LA COMUNIDAD.

CON RESPECTO A LA INFRAESTRUCTURA EN ESTA ZONA ES TOTALMENTE -- ADECUADA POR LO QUE NO SE TENDRA EL INCONVENIENTE DE DOTAR DICHO EQUIPAMIENTO A MEDIANO PLAZO CONSIDERANDO UNA POBLACION AL AÑO 2,000.

LA BUENA UBICACION DE ESTE PREDIO FAVORECE A QUE EL RECORRIDO SEA MINIMO, EN BASE AL ADECUADO USO DEL RADIO DE INFLUENCIA, YA QUE, SE ENCUENTRA EQUIDISTANTE A TODOS LOS SECTORES, DE LA ZONA DE ESTUDIO.

LOGRANDO ADECUADA ACCESIBILIDAD, GRACIAS A QUE ESTA UBICADA -- JUNTO A VIALIDADES PRINCIPALES.

LA ESCAZA VIVIENDA OCUPADA POR DICHA ZONA SE REUBICARA EN EL SECTOR NE MANTENIENDO UNA DENSIDAD MEDIA (200 HAB/HA) A CORTO PLAZO.

EN ESTA AREA LA INFRAESTRUCTURA EXISTENTE ES MINIMA, POR LO QUE, SE - TENDRA LA NECESIDAD DE MEJORAR Y AUMENTAR SU ESTADO ACTUAL.

LA ZONA PROPUESTA PARA AREA DE RECREACION, COMO YA SE MENCIONO ANTERIORMENTE, SERA PARA LA CONSERVACION DE ELEMENTOS NATURALES, TRATANDO DE MANTENER UN REMATE VISUAL QUE ACTUALMENTE POR EL EXCESO DE VIVIENDA SE VA PERDIENDO, CONVIRTIENDOLA EN UNA COMUNIDAD ARIDA Y ASPERA EN - SUS VIAS PRINCIPALES.

LAS ZONAS QUE RECIBIRAN LA POBLACION CONTEMPLADA A FUTURO SE ENCUENTRAN UBICADAS EN LOS SECTORES MW Y S TIENIENDO UNA DENSIDAD ALTA A LARGO PLAZO.

EN ESTAS ZONAS SE DOTARA SOLO DEL EQUIPAMIENTO URBANO NECESARIO (EL MINIMO) TAMBIEN A MEDIANO PLAZO.

EN ESTOS SECTORES LA DOTACION DE INFRAESTRUCTURA, ES DE ALTO COSTO, POR SER TOTALMENTE NUEVAS, CONVIRTIENDOSE EN UNA ZONA DE ALTO COSTO DEL SUELO POR LO QUE LA ALTA DENSIFICACION SE JUSTIFICA, ADEMAS QUE, SE PRETENDERA EN ALGUNAS ZONAS MANTENER UNA CALIDAD DE VIVIENDA PARA PERSONAS CON RECURSO ECONOMICOS, MEDIO SUPERIOR.

POLITICAS DE DESARROLLO URBANO .

CON BASE A LOS ELEMENTOS CONTEMPLADOS EN LA PROPUESTA OPTIMA, SE CONSTITUYEN LOS LINEAMIENTOS Y CRITERIOS PARA LAS POLITICAS DE DESARROLLO URBANO

1.- CRECIMIENTO.- AQUI SE PROPONE LA TOTAL SATURACION DE LOTES APTOS PARA DESARROLLO URBANO, DIVIDIDOS EN 2 TIPOS:

- A) - ZONA DE ALTO COSTO DE DOTACION DE INFRAESTRUCTURA.
- B) - ZONA DE BAJO COSTO DE DOTACION DE INFRAESTRUCTURA.

2.- MEJORAMIENTO.- PARA LAS ZONAS CON ALTO COSTO DE DOTACION DE INFRAESTRUCTURA, SERA NECESARIO EL CAMBIO DE LA CAPACIDAD DE LA INFRAESTRUCTURA Y LAS NUEVAS REDES DE LA MISMA. ASI COMO EL ENTUBAMIENTO DE LAS BARRANCAS. (FOCOS DE CONTAMINACION AMBIENTAL) LA VIVIENDA QUE SERA REACOMODADA. SE LOCALIZARA EN LA ZONA DE BAJO COSTO, PERMITIENDONOS ASI LA UBICACION NECESARIA DEL EQUIPAMIENTO URBANO RE

QUERIDO EN LA ANTERIOR ZONA DE VIVIENDA.

3. - CONSERVACION. - SE CREARAN ZONAS RECREATIVAS PARA LA CONSERVACION -
AMBIENTAL Y ESPACIAMIENTO EN LA COLONIA.

EXISTE UN ELEMENTO CON VALOR HISTORICO CULTURAL, AL CUAL SE DEBERA DE
CONSERVAR SIN MODIFICACION A TODA COSTA.

DELIMITACION DEL CENTRO DE POBLACION

AREA URBANA ACTUAL:

TOTAL DE HA EN LA ZONA60 Ha
DENSIDAD DE POBLACION.....170 HAB/HA
ZONAS DE FRANGO CRECIMIENTO.....5 Ha

A MEDIANO PLAZO EN LAS AREAS DE CRECIMIENTO.

DEBERA CORREGIRSE LA CAPACIDAD Y CREACION DE NUEVAS REDES, PA
RA CUBRIR LA DEMANDA.

AREA DE RESERVA PARA EL CRECIMIENTO URBANO.

DETERMINACION DE LA OFERTA.....14 Ha
14 HA X 200 HAB/HA. 28000 HAB.
DETERMINACION DE LA DEMANDA.....28,000 HAB
AL AÑO 2,000.

AREA DE PRESERVACION ECOLOGICA:

ZONA CON VALOR HISTORICO0,25 Ha.
PARQUE Y RECREACION.....2 Ha.

ESTRUCTURA URBANA.

USOS, DESTINOS Y RESERVAS.

1. - ESTRUCTURA URBANA.

SE CONSIDERA UN CENTRO URBANO UNICO CON CAPACIDAD SUFICIENTE PARA ALBERGAR A 38695 HAB. PROYECTADAS AL AÑO 2,000.

SE PROPONE UN CENTRO DE BARRIO QUE CONSTA DE ELEMENTOS PARA CULTURA, COMERCIO, SERVICIOS Y RECREACION FUNDAMENTALMENTE.

LA PROPUESTA SE HIZO EN BASE A LA CONSIDERACION DE LA OPCION -- OPTIMA, ADQUIRIENDO LOS TERRENOS INSCRITOS EN EL CORREDOR URBANO POR EL GOBIERNO FEDERAL.

LA UBICACION DE ÉSTE, ES DEFINIDA POR VIALIDADES PRIMARIAS Y -- SECUNDARIAS, QUE ESTRUCTURAN EL CENTRO URBANO, LOS CUALES RESPONDEN A -- LOS MOVIMIENTOS DE ORIGEN Y DESTINO DE LOS HABITANTES.

2. - LOS USOS. SERAN REALIZADOS EN LAS AREAS CONSTITUTIVAS BASICAS QUE CONTIENE NUESTRA ZONA DE ESTUDIOS.

AREA URBANA ACTUAL
AREA DE PRESERVACION ECOLOGICA.
AREA DE RESERVA PARA CRECIMIENTO

EL AREA DE RESERVA PARA CRECIMIENTO ESTA DIVIDIDO EN 3 SECTORES LOS CUALES SON NE, NW Y S.

USOS PREDOMINANTES

VIVIENDA UNIFAMILIAR (NO SE PERMITE CONSTRUIR MAS DE UNA POR -

CADA LOTE.

VIVIENDA PLURIFAMILIAR(EXISTEN VARIAS FAMILIAS POR LOTE CON
VARIAS UNIDADES DE HABITACION DE ACUERDO A LA DEMANDA)

USOS COMPATIBLES.

SERVICIOS DE ABASTECIMIENTO

SERVICIOS DE SALUD.

SERVICIOS EDUCATIVOS.

SERVICIOS PARA LA CONVIVENCIA

SERVICIOS PARA ESPECTACULOS.

SERVICIOS MORTUORIOS.

USOS INCOMPATIBLES.

AGRO - INDUSTRIA e INDUSTRIA I Y 2

3.- DESTINO DEL SUELO:

LA TIPIFICACION DEL DESTINO DEL SUELO SON:

SALUD
EDUCACION
CULTURA
ABASTOS
TRANSPORTE

RECREACION Y DEPORTE
VIVIENDA DE INTERES SOCIAL
AGUA POTABLE
ALCANTARILLAJO SANITARIO Y PLUVIAL

LOS DESTINOS ESTARAN CON UNA UBICACION INDICATIVA YA QUE SE REQUIERE DEL TRABAJO TECNICO PARA PRECISAR SU UBICACION. SE CONSERVARA EN SU MAYORIA LA VIVIENDA ACTUALMENTE ASENTADA, ASI COMO LAS VIALIDADES PRINCIPALES Y SECUNDARIAS, SOBRE TODO, LOS ELEMENTOS CON VALOR HISTORICO Y CULTURAL.

LAS AREAS PROPUESTAS PARA CAMBIOS DE USO, POR SER APTAS PARA DESARROLLO URBANO, SE CONTEMPLAN POR LA DEMANDA QUE DEBERIA SER A MEDIANO PLAZO EN LA ZONA DE ALTO COSTO Y EN LA ZONA PROPUESTA DE BAJO COSTO SERA A CORTO PLAZO; ESTO CON EL FIN DE TENER DESTINOS OPCIONALES.

EN EL AREA QUE QUEDA INSCRITA POR LOS CORRIDORES URBANOS ES DETERMINANTE EL CAMBIO DE USO POR PROBLEMAS DE MEZCLA DE USOS Y DESTINOS.

PARA OBTENER ESTOS PREDIOS SERA NECESARIA LA ADQUISICION POR PARTE DEL GOBIERNO FEDERAL PARA DESTINARLO A SERVICIOS PUBLICOS, REUBICANDO LA EXCACSA VIVIENDA EXISTENTE A LA ZONA DE BAJO COSTO.

4 - RESERVAS DEL SUELO.

EN EL AREA DE CRECIMIENTO DE ZONA DE BAJO COSTO DE DOTACION DE LA INFRAESTRUCTURA, SE DARA LA PRIMER ETAPA DE ASENTAMIENTO DE VIVIENDA A CORTO PLAZO, PARA ASI PODER ESTABLECER TOTALMENTE EL CENTRO DE BARRIO EN EL AREA ELEGIDA A MEDIANO PLAZO, EN LAS AREAS DE CRECIMIENTO DE ZONA DE ALTO COSTO DE DOTACION DE INFRAESTRUCTURA SE DARA LA TERCER ETAPA, ESTABLECIENDO VIVIENDA PURIFAMILIAR, ABATANDO EL COSTO POR UNA

PARTE Y DENSIFICANDO EL SUELO, PARA PODER CUBRIR ASI LA - -
DEMANDA.

ETAPAS DE DESARROLLO URBANO.

HORIZONTE TEMPORAL

CORTO PLAZO.....1986
MEDIANO PLAZO.....1992
LARGO PLAZO.....2000

PROGRAMA DE ACCIONES

A).- CORTO PLAZO (1986)

REGENERACION Y PAVIMENTACION DE LAS VIALIDADES FALTANTES
ASI COMO DE LOS ANDADORES

LOTIFICACION DE LA ZONA NE, PROPUESTA PARA LA REUVICACION
DE VIVIENDAS.

DOTACION DE INFRAESTRUCTURA FALTANTE EN LA ZONA NE.

ASENTAMIENTO DE LA VIVIENDA, REUBICADA.

ESTRUCTURACION DEL CENTRO COMUNITARIO Y DE DISTRIBUCION.

DOTACION DE LA ZONAS DE RECREACION.

B).- MEDIANO PLAZO (1992)

LOTIFICACION Y PROYECTOS DE LAS ZONAS PLURIFAMILIARES ,
DE ACUERDO A LA DENSIDAD ANALIZADA.

TERMINACION TOTAL DE LAS AREAS DE RECREACION.

DOTACION DE INFRAESTRUCTURA A LAS ZONAS DE CRECIMIENTO

FALTANTE (NW Y S)

PARADERO DE AUTOBUSES URBANOS.

PARADERO DE COLECTIVOS.

REALIZACION DEL CENTRO COMUNITARIO Y DE DISTRIBUCION

OFICINAS Y SERVICIOS
TALLERES PARA CAPACITACION
BIBLIOTECA LOCAL
CENTRO SOCIAL POPULAR
SALON DE USOS MULTIPLES
CONSULTORIOS
GUARDERIAS
CASETAS TELEFONICAS
TELEGRAFOS
FUNERARIAS
CANCHA DEPORTIVA
MERCADO
PLAZA PARA TIANGUIS
PLAZA CIVICA.

C).- LARGO PLAZO (2000).

COMPLEMENTACION DE LA ZONA COMERCIAL
COMPLEMENTACION DE LAS OFICINAS Y SERVICIOS.

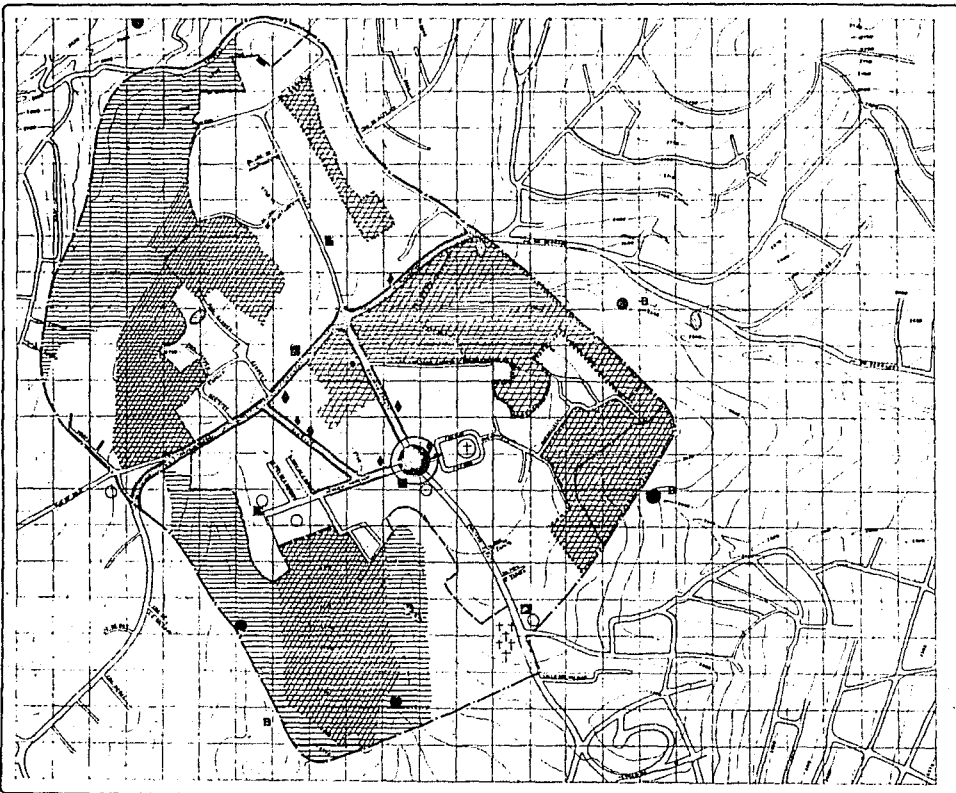

FACULTAD DE
U
N
A
M
ARQUITECTURA



TALLER
2
UNIVERSIDAD NACIONAL AUTÓNOMA DE MÉXICO



UNIVERSIDAD NACIONAL AUTÓNOMA DE MÉXICO

DESARROLLO URBANO

SAN BERNABÉ OCOTEPEC

TESIS PROFESIONAL

FACULTAD DE ARQUITECTURA DE LA UNAM

**SIMBOLOGIA
CRECIMIENTO**

— LIMITE DE LA COLONIA	● ZONA DE DESCARGA
▭ AREA URBANA ACTUAL	□ BARRERENO A CIELO ABIERTO
▨ AREA DE RESERVA PARA CRECIMIENTO	Ⓢ ELEMENTO CON VALOR HISTORICO
▤ AREA PUNIBLE A URBANIZAR CON COSTO MENOR	○ EDUCACION
▩ CORREDOR URBANO	◆ SALIDA
▧ VALLEJADA PRINCIPAL	Ⓡ CEMENTERIO
● CENTRO URBANO	▨ AREA DE RESERVA ECOLOGICA
Ⓢ TANQUE DE ALMACENAMIENTO	■ TRANSFORMADOR

PLANO:
OPCIONES DE DESARROLLO URBANO

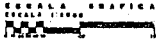

ESCALA GRAFICA
1:5000



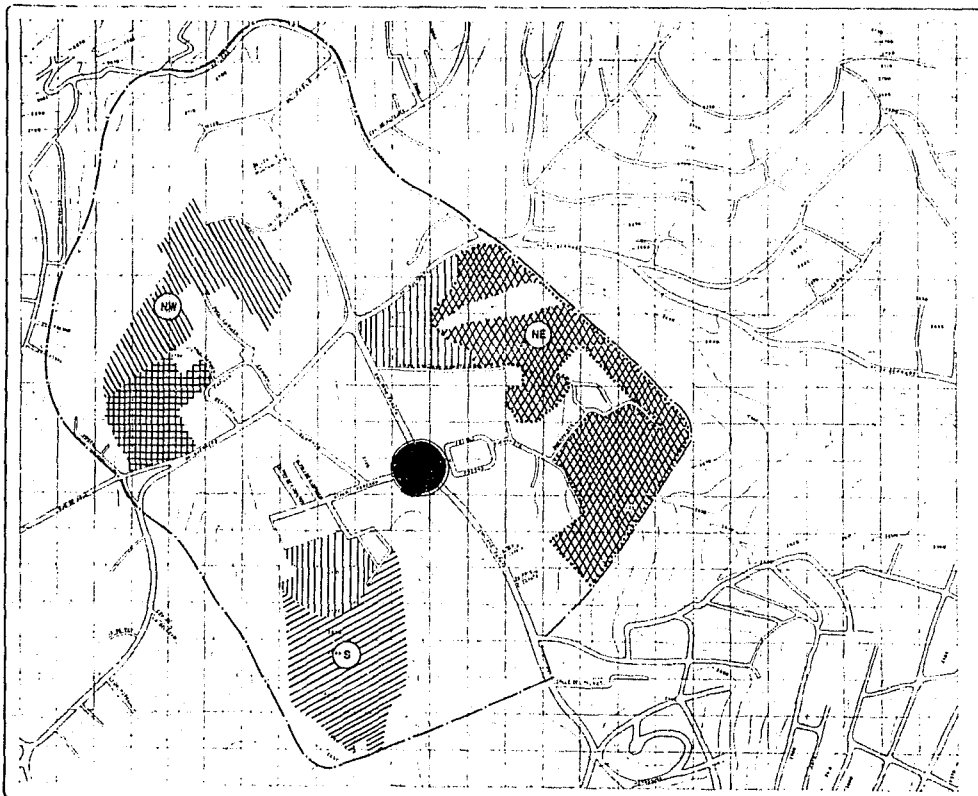

FACULTAD DE
U
N
A
M
ARQUITECTURA









DESARROLLO URBANO

SAN BERNABÉ OCOTEPÉC

TESIS PROFESIONAL

REGULAR JUANITA ESCOBAR - ALBA MORALES BARRALES

SIMBOLOGÍA

●	CENTRO URBANO	NE	SECTOR NORESTE
NW	SECTOR NOROESTE	S	SECTOR SUR
	VIVIENDA A CORTO PLAZO		VIVIENDA A MEDIANO PLAZO
	VIVIENDA A LARGO PLAZO		
	RECREACION A CORTO PLAZO		
	EQUIPAMIENTO URBANO A MEDIANO PLAZO		
	AREA POSIBLE A URBANIZAR CON COSTO MENOR A MEDIANO PLAZO		

PLANO

OPCION

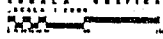



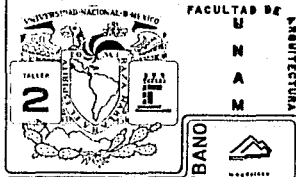
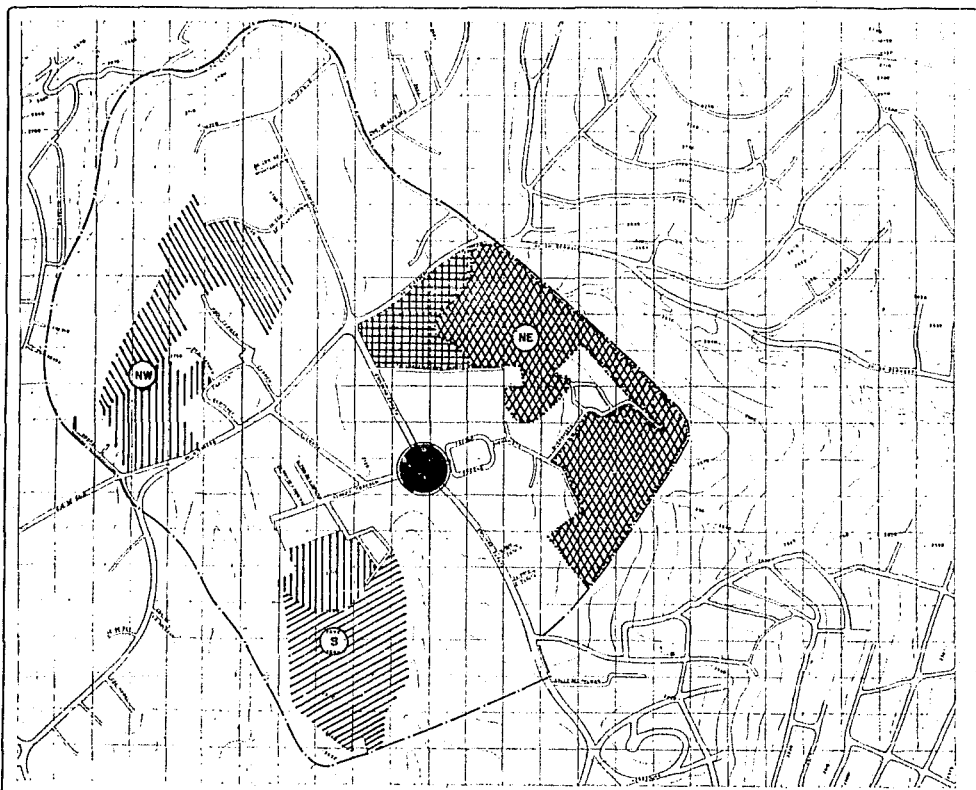

DESARROLLO URBANO
SAN BERNABÉ OCOTEPEC
 TESIS PROFESIONAL
 APLICACIÓN DE ZONAS URBANAS - ALDOPROGRAMA URBANÍSTICO

SIMBOLOGIA

	CENTRO URBANO		SECTOR NORESTE
	SECTOR NOROESTE		SECTOR SUR
	VIVIENDA A CORTO PLAZO		VIVIENDA A MEDIANO PLAZO
	VIVIENDA A LARGO PLAZO		RECREACION A CORTO PLAZO
	EQUIPAMIENTO URBANO A MEDIANO PLAZO		AREA POSIBLE A URBANIZAR CON COSTO MENOR A MEDIANO PLAZO

PLANO:
2ª OPCION

ESCALA GRAFICA
 ESCALA 1:1000

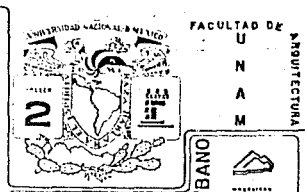
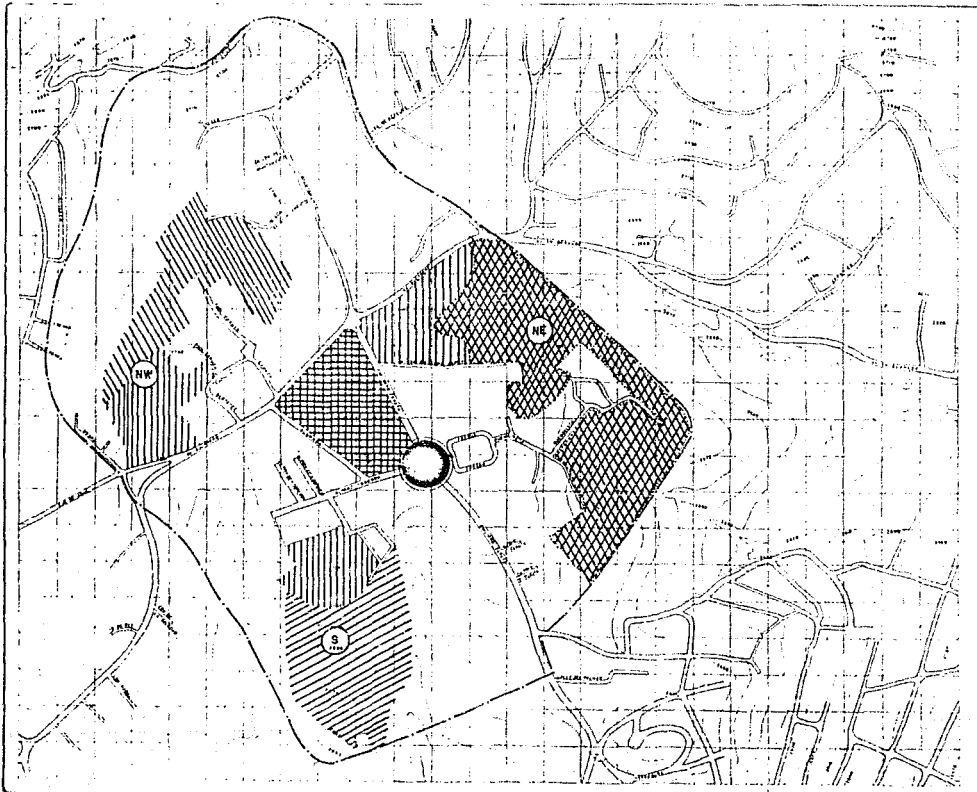

DESARROLLO URBANO
SAN BERNABE OCOTEPEC
 TESIS PROFESIONAL
 ESCUELA SUPERIOR DE PLANEACION Y ALTA INGENIERIA DE ARQUITECTURA

SIMBOLOGIA

CENTRO URBANO	SECTOR NORESTE
SECTOR NOROCCIDENTE	SECTOR SUR
VIVIENDA A CORTO PLAZO	VIVIENDA A MEDIANO PLAZO
VIVIENDA A LARGO PLAZO	
RECREACION A CORTO PLAZO	
EQUIPAMIENTO URBANO A MEDIANO PLAZO	
AREA POSIBLE A URBANIZAR CON COSTO MENOR A MEDIANO PLAZO	

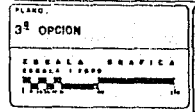



FACULTAD DE
U
N
A
M
ARQUITECTURA







DESARROLLO URBANO

SAN BERNABÉ OCOATEPEC

TESIS PROFESIONAL

ALVARO E. TORRES GARCÍA - ELISA MORALES G. CÁDIZ

SIMBOLOGÍA

-  CONSERVACION (PARCIAL)
-  CONSERVACION (ZONAL)
-  MEJORAMIENTO
-  CRECIMIENTO
-  LIMITE DE LA COLONIA

LEYES
POLÍTICAS DE
DESARROLLO URBANO

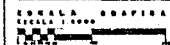

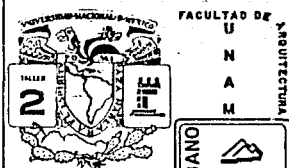
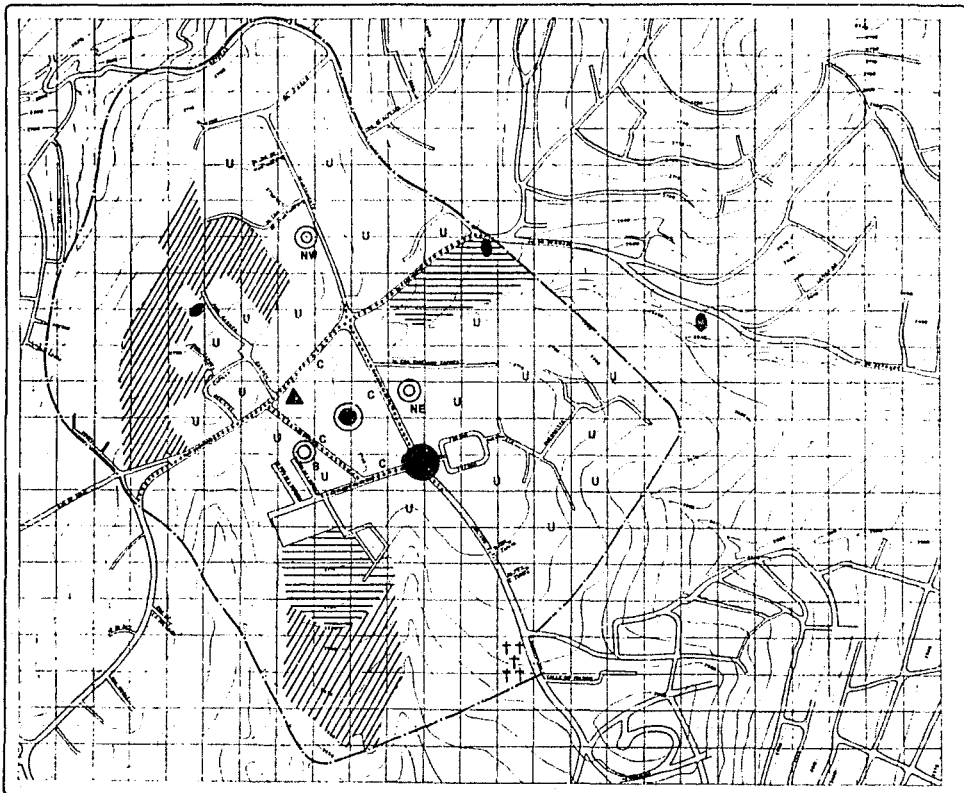

DESARROLLO URBANO
SAN BERNABÉ OCOTEPEC
 TESIS PROFESIONAL
APLICACIÓN DE TÉCNICAS Y MÉTODOS DE PLANEACIÓN URBANA Y AMBIENTAL

SIMBOLOGÍA

USOS	DESTINOS
U VIVIENDA UNIFAMILIAR	VIVIENDA PLURIFAMILIAR
C COMERCIO	RECREACIÓN
OFICINAS Y SERVICIOS	TERMINAL DE AUTOBUSES
CEMENTERIO	SECTOR
AGUA POTABLE	
ESTRUCTURA URBANA	
CENTRO URBANO	
CENTRO DE BARRIO	
CORREDORES URBANOS	

PLANO:
ESTRUCTURA URBANA, USOS,
DESTINOS Y RESERVAS

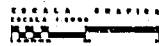

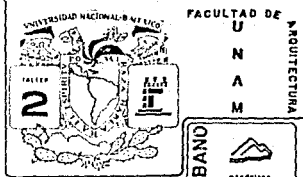
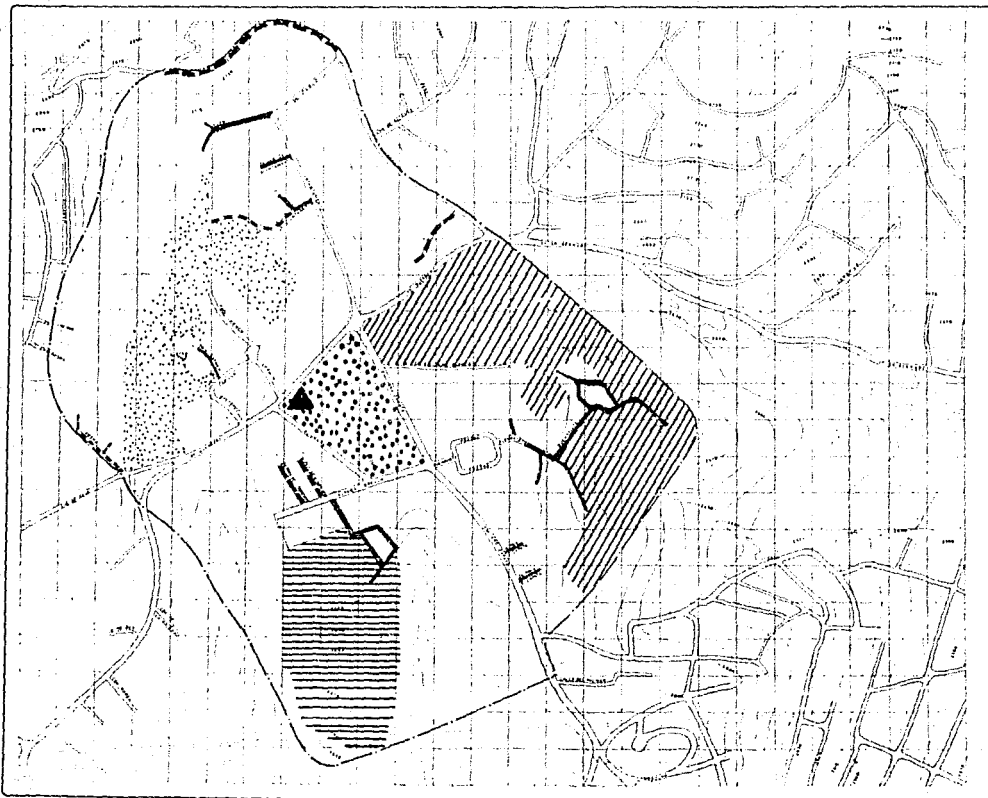

DESARROLLO URBANO

SAN BERNABE OCOTEPEC

TESIS PROFESIONAL

SEGUNDA GRUPO CONSTRUCION - SECTOR INTERIOR Y EXTERIOR

SIMBOLOGIA

	CORTO PLAZO
	MEDIANO PLAZO
	LARGO PLAZO
	VIALIDAD
	CORTO PLAZO
	MEDIANO PLAZO
	PARKING DE AUTOMOVILES URBANOS MEDIANO PLAZO
	CENTRO COMUNITARIO Y DE DISTRIBUCION MEDIANO PLAZO

PLANO

ETAPAS DE DESARROLLO

ESCALA GRAFICA
1:1000

CAPITULO QUINTO
JUSTIFICACION DEL TEMA

PROGRAMA ARQUITECTONICO

1.- TFMA : CENTRO COMUNITARIO Y DE DISTRIBUCION

LA COLONIA SN. BERNABE OCOTEPEC, LOCALIZADA DENTRO DEL AREA DEL CERRO DEL JUDIO, ES EL OBJETO DE NUESTRO ESTUDIO; PRIMERAMENTE POR SER UN AREA METROPOLITANA QUE TIENE UNA GRAN CARENCIA DE SATISFACTORES URBANOS, LO CUAL OBSTACULIZA UN DESARROLLO URBANO ADECUADO.

EL ESTUDIO URBANO REALIZADO TIENE COMO OBJETIVOS;

- ORDENAR LOS USOS, DESTINOS Y RESERVAS EN EL TERRITORIO.
- FACILITAR EL ASENTAMIENTO ORDENADO DE LA POBLACION.
- APOYAR LA DESCONCENTRACION FUNCIONAL Y ADMINISTRATIVA EN LA CIUDAD.
- DIVERSIFICAR, HACER COMPATIBLES Y COMPLEMENTARIOS LOS USOS Y DESTINOS EN CADA UNA DE LAS ZONAS DE LA CIUDAD.
- DISTRIBUIR LOS CENTROS DE OFERTA DE BIENES, SERVICIOS Y EMPLEOS PARA AUMENTAR EL GRADO DE SUFICIENCIA ZONAL Y DELEGACIONAL.
- DISMINUIR EL NUMERO DE TRASLADOS DE LA POBLACION Y LAS DISTANCIAS POR EllAS RECORRIDAS.

SE REALIZARON ENCUESTAS ASI COMO RECORRIDOS DIRECTOS EN LA ZONA PARA DETERMINAR LAS CONDICIONES ACTUALES DE LA MISMA. ESTE ESTUDIO NOS PERMITIO CONOCER A LA COMUNIDAD EN SUS AMBITOS CULTURAL, SOCIAL, NATURAL, Y ECONOMICO. AL REALIZAR EL DIAGNOSTICO Y PRONOSTICO PUDIMOS CLARIFICAR LAS CONDICIONES A PREEVER EN UN TIEMPO DETERMINADO, LO CUAL NOS HA DE SER FUNDAMENTAL EN LA ELABORACION DE UN PLAN ESTRATEGICO ACORDE CON LA COMUNIDAD, SE CONTEMPLARON HORIZONTES TEMPORALES A CORTO PLAZO (1986), MEDIANO PLAZO (1992) Y LARGO PLAZO (2000), PARA ELABORAR LAS HORAS DE EQUIPAMIENTO URBANO, SEGUN LA POBLACION EXISTENTE EN CADA CASO.

EL ANALISIS REALIZADO EN SU CONJUNTO NOS DICTAMINO VA

RIOS RESULTADOS, CON LO QUE SE PUEDE OBSERVAR QUE LO MAS CRITICO ES EL ASPECTO EQUIPAMIENTO URBANO, DEBIDO A QUE LOS DEMAS SERVICIOS (INFRAESTRUCTURA Y VIVIENDA) AUNQUE NO FUNCIONAN OPTIMAMENTE CUMPLEN CON SU OBJETIVO.

CONSIDERANDO EL EQUIPAMIENTO URBANO RESULTADO DEL NIVEL NORMATIVO COMO EL NECESARIO PARA UN DESARROLLO EQUILIBRADO DE LA POBLACION, SE OBTUVO MEDIANTE UN CUADRO COMPARATIVO EN UN ORDEN JE RARQUICO, LOS DISTINTOS ELEMENTOS DE NUESTRA PROPUESTA, AL MISMO TIEMPO QUE VARIOS DE ESTOS ELEMENTOS SE LOCALIZARON SIMULTANEAMENTE EN UN MISMO PUNTO. ES POR ESTO QUE NO SE CONSIDERAN EN SU TOTALIDAD TODOS LOS ELEMENTOS ARROJADOS EN EL NIVEL NORMATIVO.

LA IDEA DE UN CENTRO COMUNITARIO Y DE DISTRIBUCION (CENTRO DE BARRIO Y MERCADO) SURGIO POR LA NECESIDAD DE REALIZAR CIERTAS PROMOCIONES CULTURALES, SOCIALES, DE SERVICIO Y LA NECESIDAD DE CAPACITACION DE LOS JOVENES Y ADULTOS PARA PERMITIRLES SOLUCIONAR UNA PARTE DE SU DESARROLLO PERSONAL, A LA VEZ QUE LA COMERCIALIZACION Y EL ABASTO OPORTUNO DE ARTICULOS DE PRIMERA NECESIDAD SON RUBROS QUE REQUIEREN UNA PRONTA Y PRECISA SOLUCION, PRETENDIENDO QUE LAS PERSONAS ACUDAN AL CENTRO, CONSIGAN EL SATISFACTOR QUE ESTAN BUSCANDO SIN TENER QUE DESPLAZARSE A OTRAS ZONAS EN DONDE LO ENCUENTREN, CONSIGUIENDO DE ESTA MANERA CREAR UN CENTRO DE CONFLUENCIA Y CONVIVENCIA ENTRE LA POBLACION. LA SOLUCION PLANTEADA SE REALIZO EN BASE A LA DEMANDA PREVISTA EN EL HORIZONTE TEMPORAL PARA EL AÑO 2000, CON LA REALIZACION DE ESTA A MEDIANO PLAZO, PARA ASI NO TENER DEFICIT ALGUNO SI EXISTIESE UN MAYOR CRECIMIENTO DEL PREVISTO, O SI SE REQUIERE NECESARIO CONSTRUIR POR ETAPAS.

OBJETIVOS:

CON EL CENTRO COMUNITARIO Y DE DISTRIBUCION RESOLVEREMOS EL PROBLEMA DE ABASTOS DE LA ZONA, TAMBIEN UNA PLAZA QUE TENDRA UN DOBLE PAPEL ARTICULADOR DE LAS DIFERENTES ACTIVIDADES QUE SE PROPONEN Y EL ESPARCIMIENTO Y LA COMUNICACION QUE VENDRA A CUBRIR UNA NECESIDAD DE ESPACIOS ABIERTOS, ASI COMO UNA OFICINA DE CORREOS Y TELÉGRAFOS SATISFACIENDO NECESIDADES DE EQUIPAMIENTO, UN DISPENSARIO MEDICO QUE DARA SERVICIO ALTRUISTA A DICHA COMUNIDAD. LA REALIZACION DE ESTE CENTRO NOS IMPLICA LA TOTAL CONEXION CON OTRAS ZONAS METROPOLITANAS QUE NOS LLEVAN A UNA REESTRUCTURACION EN EL ASPECTO URBANO, ABARCANDO PRINCIPALMENTE EL ASPECTO VIAL DE LA ZONA; LAS DIFERENTES ACTIVIDADES TENDRAN ZONAS ARROLDADAS COMO REMATES VISUALES.

SE TRATARA DE EVITAR EL RECORRIDO EXCESIVO A LAS ZONAS DE CONSUMO CREANDO UN CENTRO COMUNITARIO Y DE DISTRIBUCION DENTRO DE LA MISMA COMUNIDAD Y EN BENEFICIO DE LA MAYORIA, NO DE PARTICULARES.

SE CREARA UN LUGAR DE REUNION SOCIAL QUE SIRVA PARA EVENTOS CULTURALES Y EXPRESIONES GRAFICAS, ASI COMO FORO DE EVENTOS SOCIO-POLITICOS, INICIANDO ASI LA CONCUCENCIA DE CLASES Y OBLIGADO CON ESTO A UN DESARROLLO URBANO QUE BENEFICIA A LA POBLACION DEL SECTOR.

CAPITULO SEXTO
ANALISIS DE PROGRAMA ARQUITECTONICO

ESTUDIO DEL PROGRAMA

PARA LA CONCENTRACION DEL CONTENIDO DE NUESTRO PROGRAMA ARQUITECTONICO SE REALIZO UN ANALISIS MORFOLOGICO DE LOS ELEMENTOS ESENCIALES DE LA FORMA Y EL ESPACIO, Y DE AQUELLOS PRINCIPIOS QUE EN EL MEDIO AMBIENTE CONTROLAN SU ORGANIZACION SIENDO ESTOS CRITICOS. MIENTRAS QUE LO UTILIZADO ATIENDE A LA FUNCION, ASI COMO EL USO PUEDE REDUCIRSE A INTERPRETACIONES SIMBOLICAS QUE VARIAN SEGUN LA EPOCA, ES COMPETENCIA DEL DISEÑO SELECCIONAR, VERIFICAR Y MANIPULAR ESTOS ELEMENTOS CON EL CONTEXTO DE ORGANIZACIONES DEL ESPACIO SIENDO COHERENTES, SIGNIFICATIVAS Y UTILES.

EN EL PROYECTO A REALIZAR SE ENCUENTRAN LOS ELEMENTOS ESENCIALES - A) MERCADO B) CENTRO COMUNITARIO, QUE POR EL GRAN NUMERO DE SUS COMPONENTES EL ANALISIS OBLIGADO ES MUY EXTENSO, RAZON PRINCIPAL POR LO QUE AL FINAL. (AUNQUE SE PROYECTA EN CONJUNTO) LA PARTE TECNICA CONSTRUCTIVA POSTERIOR AL PROYECTO SOLO SEBA ENFOCADA EN EL MERCADO, NO PROFUNDIZANDO EN EL CENTRO COMUNITARIO

EL ESTUDIO DEL PROGRAMA SE REALIZO POR SEPARADO (A) MERCADO, B) CENTRO COMUNITARIO) PERO LOS PRINCIPIOS DE INVESTIGACION FUERON LOS MISMOS EN AMBOS CASOS.

LA INVESTIGACION FUE BASADA EN COMPARAR LOS ELEMENTOS EXISTENTES EN EDIFICIOS ANALOGOS, EN TESIS CORRESPONDIENTES AL TEMA, ASI COMO CRITERIOS NORMATIVOS YA ESTABLECIDOS POR BANDERAS, DE LO CUAL SE ANALIZARON CON DETALLE LAS VENTAJAS Y DESVENTAJAS QUE ARRIJABAN CADA CASO, COMO LO ES LA HUMIDACION, VENTILACION, ASOLEAMIENTO, NIVELES, DIMENSION Y FORMA, ENLACE COMO SU INTEGRACION Y FUNCION ESPECIFICA, POSTERIORMENTE LA CAPACIDAD FUE PRODUCTO DE LOS PORCENTAJES UTILES DE VAIA CASO. (NO OLVIDEMOS QUE LA CAPACIDAD ESTA EN BASE A LA POBLACION A SERVIR AL AÑO - 2000)

A) MERCADO

	ZONA HUMEDA	ZONA SECA	ZONA SEMI-HUMEDA
EDIFICIO ANALOGO	79 %	18.5 %	2.5 %
TESIS	54 %	34 %	12 %
BANDERAS	54 %	29 %	17 %
PROPUESTA	59 %	32 %	9 %

COMO EL EDIFICIO ANALOGO ES MUY SIMILAR AL EDIFICIO PROPUESTO CON TONAS SUS CARACTERISTICAS Y CONTEXTO, NOS BASAMOS EN LOS DATOS QUE DICHO ELEMENTO ESTABLECE, YA QUE LA CAPACIDAD DADA POR EL EDIFICIO ANALOGO, CUMPLIA CON LAS NECESIDADES DE LA POBLACION.

EL PROCESO QUE SE LLEVO A CABO FUE EL SIGUIENTE: PARA EL EDIFICIO (MERCADO) SE PROPUSIERON VARIOS TIPOS, GIROS POR ZONAS, POSTERIORMENTE CON EL MISMO NUMERO DE LOCALES POR GIRO DEL EDIFICIO ANALOGO, SE OBTUVO UN PORCENTAJE DEL TOTAL DE LOCALES POR CADA ZONA.

SE APLICARON ESTOS PORCENTAJES EN LOS DISTINTOS GIROS DE LAS TRES ZONAS, CON LO QUE SE OBTUVO EL TOTAL DE LOCALES REQUERIDOS, LOS CUALES FUERON EN ALGUNOS CASOS AJUSTADOS A CONSIDERACION MUESTRA PARA UN MEJOR FUNCIONAMIENTO.

LAS AREAS DE LOS ELEMENTOS DE LA ZONA ADMINISTRATIVA Y DE SERVICIOS ESTAN CONSIDERADAS POR UN "ESTUDIO DE AREAS".

LA DIFERENCIA QUE SE CONSIDERO, FUE HACER MAS GRANDES LOS LOCALES PARA DARLES UNA MEJOR FUNCION Y COMODIDAD.

HAY QUE MENCIONAR QUE EN EL ANALISIS DE AREAS DE LOS LOCALES SE CONSIDERO UN PORCENTAJE PARA CIRCULACION, AL TOMAR EL ANCHO DEL MURO COMO PERIMETRAL.

LA CIRCULACION SE ESTABLECIO EN UN 50 % DEL TOTAL DE LA SUMA DE LAS TRES ZONAS (ADMINISTRACION, VENTAS, SERVICIOS).

LA SUPERFICIE DE LA PLAZA PATIANGUIS, ESTA BASADA EN EL AREA ACTUAL DEL TIANGUIS EXISTENTE QUE SE UBICA TODOS LOS DIAS EN LA CALLE EMILIANO ZAPATA, SIENDO EL 40 % DE LA SUP. TOTAL DEL MERCADO.

EL NUMERO TOTAL DE CAJONES O ESTACIONAMIENTO, SE CONSIDERO LO ESTIPULADO POR LA LEY SOBRE ESTACIONAMIENTOS DE VEHICULOS DEL D. D. F. LO CUAL NOS ESPECIFICA 1 CAJON POR CADA 50 m² DEL AREA TOTAL DE VENTAS.

B) CENTRO COMUNITARIO

LA SALA DE USOS MULTIPLES FUE CALCULADA PARA 150 PERSONAS A RAZON DE 1.40 m²/ PERS. TENIENDO ESPACIO PARA SENTAR A SOLO EL 70%.

LA BIBLIOTECA FUE CALCULADA PARA 32 LECTORES A RAZON DE 3 m²/ PERS.

EL TALLER DE CORTE Y CONFECCION ES PARA 20 PERSONAS A RAZON DE --
2.5 m² / PERS

EL TALLER DE CULTURA DE BELLEZA ES PARA 12 PERSONAS A RAZON DE _
4.0 m² / PERS

EL TALLER DE COCINA Y REPOSTERIA ES PARA 20 PERSONAS A RAZON DE -
1.5 m² / PERS.

EL TALLER DE CARPINTERIA ES PARA 12 PERSONAS A RAZON DE 4.0 m² / PERS.
(ESPECIFICACION).

EL TALLER DE ELECTRICIDAD ES PARA 20 PERSONAS A RAZON DE 2.5m² / PERS.

EL TALLER PARA ACTIVIDADES TEORICAS ES PARA 20 PERSONAS A RAZON DE
1.75 m² / PERS. (ESPECIFICACION).

PARA OBTENER LA SUPERFICIE TOTAL DE TELEGRAFOS, CORREOS Y SERVICIOS
FINANCIARIOS NOS BASAMOS EN LAS AREAS DE UN EDIFICIO ANALOGO POR ELEMENTO Y
EN BASE A ELLO SE REALIZO LA PROMUESTA.

LAS AREAS PARA LA GUARDERIA SON PROPUESTAS EN BASE A UN EDIFICIO ANA
LOGO.

EL AREA DE LACTANTES ES PARA 20 CUNAS CON GUARDA Y BESO DE ARTESA A
RAZON DE 2.25 m² / CUNA.

EL AREA DE MATERNALES ES PARA 20 NISOS APROXIMATIVAMENTE, A RAZON DE
2.24 m² / CON GUARDA.

EL AREA DE PREESCOLARES ES PARA 40 NISOS EN 2 AULAS A RAZON DE 1.50 m² /
NISO CON GUARDA.

EL AREA DE LOS SANITARIOS SE PROPUSO POR COMPARACION.

EL COMEDOR PARA NISOS ES PARA 20 PLAZAS A RAZON DE 1.00 m² / PLAZA .

EL COMEDOR P/EMPLEADOS ES P/10 PLAZAS A RAZON DE 1.50 m² / PLAZA.

LA SALA DE USOS MULTIPLES FUE CALCULADA PARA 20 PERSONAS A RAZON DE
1.40 m² / PERS.

TENIENDO EFACIO PARA SENTAR A SOLO EL 70 % .

DESCRIPCION DE LAS AREAS REQUERIDAS

SOLO SE MENCIONARAN LAS AREAS DEL MERCADO YA QUE ES NUESTRO TEMA POR DESARROLLAR.

LAS PARTES QUE CONFORMAN LA PROPUESTA SON PRODUCTO DEL ANALISIS DE VARIOS ORGANIGRAMAS DE EDIFICIOS ANALOGOS ASI COMO DE ENCUESTAS REALIZADAS PARA SABER ASI SU REAL NECESIDAD TOMANDO EN CUENTA SUS VENTAJAS Y DESVENTAJAS.

1.- SUBSISTEMA ADMINISTRATIVO

- DIRECCION.- PROPONE Y ESTUDIA TODAS LAS MEDIDAS QUE TENGAN POR OBJETO EL MEJORAMIENTO DEL FUNCIONAMIENTO DEL MERCADO TOMANDO LA ULTIMA PALABRA EN LAS DECISIONES QUE SE PLANTEEN.
- ADMINISTRACION.- CONTROLA A LOS LOCATARIOS Y SUS GIROS COMERCIALES.
- ARCHIVO.- CONTROLA LA DOCUMENTACION TOTAL DE LOS LOCATARIOS.
- SANITARIOS.- INSTALACIONES SANITARIAS PARA TODA LA PARTE ADMINISTRATIVA, CONTANDO CON ZONAS DE GUARDADO DE MATERIAL DE LIMPIEZA.

2.- SUBSISTEMA VENTAS:

- ZONA HUMEDA.- SE CARACTERIZA PARA LA VENTA DE ALIMENTOS FRESCOS LOS CUALES REQUIEREN DE BUENA VENTILACION Y EN ALGUNOS CASOS REFRIGERACION PARA EVITAR SU DESCOMPOSICION.
- ZONA SECA.- SE CARACTERIZA PARA LA VENTA DE ARTICULOS DE VESTIR O DE USO DOMESTICO.
- AREA DE COMIDA O ZONA SEMIHUMEDA.- EL PERSONAL Y PUBLICO USUARIO FRECUENTEMENTE CONSUME ALIMENTOS EN LAS HORAS DE SERVICIO DEL MERCADO, POR LO QUE SE ADAPTA UNA ZONA PARA VENTA Y CONSUMO DE ESTOS.

3.- SUBSISTEMA SERVICIOS.

- ABASTECIMIENTO ES EL SUMINISTRARLO CONTINUO DE MERCANCIAS Y PRODUCTOS PARA SU VENTA; Y PARA QUE SE LLEVE A CABO ESTA ACCION, ES NECESARIO UN PATIO DE MANTOBRAS POR DONDE CIRCULEN VEHICULOS DE CARGA; UN ANDEN DONDE SE DEPOSITARAN LAS MERCANCIAS Y PRODUCTOS.
- TRABAJO.- ALGUNOS PRODUCTOS AL SER DESCARGADOS REQUIEREN DE UN LAVADO PREVIO A SU VENTA (FRUTA Y LEGUMBRES), ES POR ESO QUE SE REQUIERE DE UN ANDEN DE TRABAJO, EL CUAL SE PROVEE DE AREA PARA EL PREPARADO Y LAVADO DE PRODUCTOS.
- ALMACEN.- LAS MERCANCIAS ABASTECIDAS SON ALMACENADAS ANTES DE SU VENTA.
- MANTENIMIENTO.- EL USO DE LAS DIFERENTES INSTALACIONES DEL MERCADO PROPICIAN SU DETERIORO, POR LO QUE ES NECESARIO PREVER SU MANTENIMIENTO Y LIMPIEZA. PARA LO CUAL HABRA UNA CENTRAL DE ASEO, QUE CONTARA CON UN ESPACIO DONDE SE ALOJARAN LOS DESPERDICIOS Y BASURA, ASI COMO HABRA UN LUGAR PARA UTILES DE LIMPIEZA.
- CUARTO DE MAQUINAS.- ALGUNAS DE LAS INSTALACIONES DEL MERCADO UTILIZAN ENERGIA ELECTRICA O MORTIZ DE GASOLINA Y DISESEL, POR LO QUE ES NECESARIO SEPARARLAS DE LAS ZONAS PUBLICAS Y DE TRABAJO PARA CONTROL Y SEGURIDAD.
- SANITARIOS PUBLICOS.- INSTALACIONES SANITARIAS PARA LOS USUARIOS Y EL PERSONAL DEL MERCADO; ESTAS DEVEN SER ACCESIBLES A LAS ZONAS QUE DEN SERVICIO.

4.- SUBSISTEMA AREAS EXTERIORES.

- TIANGUIS.- PLAZA DESTINADA A LA VENTA EVENTUAL DE PRODUCTOS Y MERCANCIAS.
- AREAS VERDES.- DIBIDO A QUE EL MERCADO ES UN PUNTO DE REUNION Y COINCIDENCIA PARA LOS HABITANTES DE LA COMUNIDAD, ES NECESARIO DOTARLO

DE ELEMENTOS DE ATRACCION Y DESCANSO QUE LE DEN UN ASPECTO AGRADABLE.

- ESTACIONAMIENTO.- SE REQUIERE DE UN AREA DONDE LAS PERSONAS QUE VAN HACER SUS COMPRAS, PUEDAN DEJAR SU AUTOMOVIL.

CAPITULO SEPTIMO
ANALISIS DE PROYECTO

ANALISIS DEL PROYECTO

CONTEXTO

EL TERRENO CUENTA CON UNA SUPERFICIE DE 20,157 m², DE FORMA ALARGADA EN DIRECCION NOROESTE-SUROESTE CON TOPOGRAFIA REGULAR SIN GRANDES DESNIVELES - DEFINIDA POR VIALIDADES PRIMARIAS Y SECUNDARIAS QUE ESTRUCTURAN EL CENTRO URBANO EN LA COMUNIDAD DE SAN BERNABE OCTEPEC, QUE FUE EL ORIGEN DEL - ASENTAMIENTO IRREGULAR DEL CERRO DEL JUPICO.

AL NOROESTE EL TERRENO ESTA LIMITADO POR LA AV. GUERRERO, QUE POR SER LA VIA DE COMUNICACION A LA POBLACION ES LA DE MAYOR IMPORTANCIA EN LA ZONA, TENIENDO GRAN FLUJO VEHICULAR.

POR EL ORIENTE SE LIMITA CON LA CALLE EMILIANO ZAPATA QUE COMUNICA CON EL CENTRO URBANO DE LA POBLACION, ENMARCANDOSE CON EL EQUIPAMIENTO URBANO ACTUAL QUE SE CONSERVARA.

SE ENCUENTRA LIMITADO HACIA EL SUR POR LA CALLE ALVARO OBREGON, QUE DA ACCESO A LA PRINCIPAL ZONA ESCOLAR COMO TAMBIEN AL CENTRO URBANO.

Y AL PONIENTE LO LIMITA LA CALLE DE ALUMNOS EN DONDE SE CUENTA CON OTRA PARTE DEL EQUIPAMIENTO URBANO.

MOVIMIENTOS

A) VEHICULAR

COMO YA SE INDICO EL FLUJO PRINCIPAL ES LA AV. GUERRERO QUE ESTRONCA - PERPENDICULARMENTE CON LAS AV. ILLIS CABRERA, CONVIRTIENDOSE EN PASEO DE LA MAGDALENA AL LLEGAR AL PERIFERICO.

LA CALLE DE EMILIANO ZAPATA POR SER VIA DE ACCESO AL CENTRO URBANO PROVOCA EN LAS HORAS PICO CONGESTIONAMIENTO PEATONAL Y DE VEHICULOS, AJESNAS DE SER EL LUGAR DONDE SE ASIENTA UN DIA A LA SEMANA EL TIANGUIS PROVOCANDO MAYOR CONFLICTO VEHICULAR POR EL SERVICIO QUE DA A LOS HABITANTES DE OTRAS COLONIAS.

POR LA CALLE DE ALUMNOS SE ACCEDE A LA CALLE DE ALVARO OBREGON EN DONDE SE UBICA LA TERMINAL DE AUTOBUSES OBSTRUYENDO NOTABILMENTE EL FLUJO VEHICULAR.

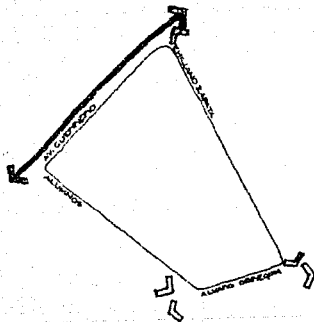

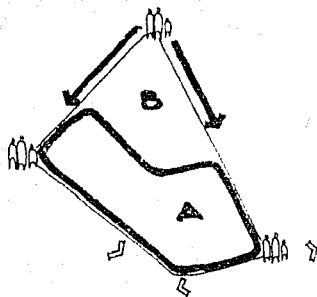

BI PEATONAL

EL TERRENO PROPUESTO TIENE COMO VENTAJA LA EQUIDISTANCIA A LAS DIFERENTES ZONAS DE LA POBLACION, ADEMAS DE SER EL LUGAR DE MAYOR AFLUENCIA POR LA CONCENTRACION DE EQUIPAMIENTO URBANO

CONCEPTO URBANO

EL TERRENO SE PUEDE DETERMINAR EN DOS ZONAS EN FUNCION DEL USO DEL SUJEO Y DE LOS ACCESOS PEATONALES Y VEHICULARES.

LA ZONA A DE EQUIPAMIENTO

LA ZONA B DE ACCESO

OBJETIVOS

PARA LOGRAR UN CONJUNTO CUYA IMAGEN LE IDENTIFIQUE COMO CENTRO DE BIENESTAR Y DE SERVICIOS, INTEGRANDOSE A LAS CARACTERISTICAS TANTO URBANAS COMO SOCIALES DEL SITIO, HACIENDO QUE SEA UN LUGAR DE ATRACCION MEZCLANDO LAS DIFERENTES ACTIVIDADES, ES NECESARIO CUMPLIR CON LOS SIGUIENTES OBJETIVOS:

- 1) LOGRAR EL ORDENAMIENTO DE LOS MOVIMIENTOS Y ESPACIOS CIRCUNDANTES.
- 2) INTEGRAR LAS DIFERENTES FUNCIONES DENTRO DE LA MISMA UNIDAD.
- 3) RESPETAR LA TIPOLOGIA DEL LUGAR.
- 4) CONSERVAR LOS MOVIMIENTOS TÍPICOS DE LA GENTE
- 5) RESPETAR LAS ESCALAS Y NIVELES DE LA ZONA.

CONCEPTO ARQUITECTONICO

TOMANDO EN CUENTA LAS DIFERENTES FUNCIONES DE NUESTROS ELEMENTOS QUE COMPONEN EL PROYECTO SE GENERAN DOS AREAS ESPECIFICAS LIGADAS POR UNA PLAZA- VESTIBULO ABIERTO AL PUBLICO DEFINIENDOSE COMO CONCEPTO EL DE ATRACCION, POR TAL MOTIVO SE INTEGRA UNA ESCULTURA QUE DEFINE AL LUGAR Y DA UNA IMAGEN AGRADABLE HACIA LOS USUARIOS A LOS QUE SE PRETENDE FOMENTAR LA CULTURA POR MEDIO DEL ARTE.

ESQUEMA ARQUITECTÓNICO

LA ZONIFICACION SE DA A TRAVES DE LA LIGA ENTRE LAS DIFERENTES ACTIVIDADES Y SU RELACION CON LOS ELEMENTOS QUE FORMAN EL CONTEXTO.

LA ADQUISICION DE TODOS LOS ELEMENTOS DEL PROGRAMA SE DIVIDE EN DOS NUCLEOS PRINCIPALES; UNO ES EL "CENTRO COMUNITARIO" QUE CUENTA CON SERVICIOS DE CONSULTA MEDICA, ADMINISTRATIVO, SOCIO CULTURAL, ASISTENCIA PUBLICA Y DE RECREACION, EL SEGUNDO NUCLEO ES EL DE "DISTRIBUCION" QUE TIENE COMO ELEMENTO PRINCIPAL EL MERCADO, ADENAS DEL SERVICIO DE CORREOS Y TELEGRAFOS.

LA UBICACION DE LOS ELEMENTOS DEL PROGRAMA SE DIO PARTIENDO DE LA OPTIMA ZONIFICACION CONSIDERANDO LA MEJOR RELACION ENTRE SI, COMO TAMBIEN EL APROVECHAMIENTO DE LAS CARACTERISTICAS FISICAS DEL TERRENO.

EL EDIFICIO ESTA CONCEBIDO POR UN ESQUEMA DE PLAZA-VESTIBULO CON EL FIN DE CONTAR CON UN ELEMENTO DE DISTRIBUCION, FACILITANDO LA IDENTIFICACION DE LOS SERVICIOS Y PERMITIENDO QUE EL USUARIO SE FAMILIARICE CON LOS ESPACIOS.

LOS SERVICIOS DE MAYOR CONTACTO CON EL PUBLICO SE LOCALIZAN EN LA ZONA MAS ACCESIBLE PARA EL USUARIO COMO LO SON; LOS SERVICIOS FUNERARIOS, CORREOS, TELEGRAFOS Y MERCADO, SIENDO ESTE EL ELEMENTO QUE GENERA LOS ACCESOS EN DONDE SE CONTIENE LA PLAZA QUE SERA UTILIZADA PARA TIANGUIS Y PATIO DE ACTOS PUBLICOS, DE ESTA PLAZA-VESTIBULO SE ACCEDA AL CENTRO COMUNITARIO QUE ES UN ESPACIO INDEPENDIENTE CON SU PROPIO PATIO CIVICO, DE DONDE SE DISTRIBUYE A LOS SERVICIOS DE ADMINISTRACION, CONSULTA MEDICA, QUIMICA, BIBLIOTECA, TALLERES DE CAPACITACION, AREA RECREATIVA, SALA DE USOS MULTIPLES Y SERVICIOS GENERALES.

LA PLAZA TIANGUIS ARTICULA LOS DOS NUCLEOS DE EDIFICIOS DE UNA MANERA DINAMICA Y ORGÁNICA, LA CUAL ESTA LIGADA CON EL ESTACIONAMIENTO CUYA UBICACION TIENE LA VENTAJA DE UN FLUJO VEHICULAR ROTATORIO QUE LIMITA EL ACCESO AL CENTRO URBANO, JUNADO A ESTO SE PROPONEN PARADEROS PARA AUTOBUSES URBANOS Y TRANSPORTE COLECTIVO, DÁNDOLE MAYOR FLUJO VEHICULAR A LA ZONA.

EL ORDENAMIENTO DE TODOS LOS COMPONENTES DE NUESTRO PROYECTO SE HIZO POR MEDIO DE LINEAS REGULADORAS QUE PROPORCIONARON LA SITUACION DE LOS ELEMENTOS CON ORDEN ADECUADO CREANDO ESPACIOS CON CARACTER DEFINIDO.

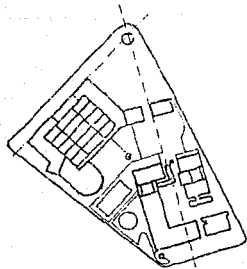
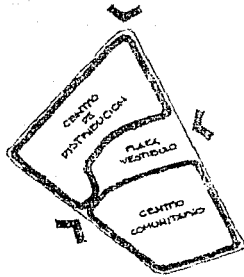

SE TOMO EN CONSIDERACION LOS ELEMENTOS NATURALES DEL SITIO (VIENTOS DOMINANTES, ASOLEAMIENTO, TOPOGRAFIA) APROVECHANDO SUS VENTAJAS, COMO EJEMPLO MENCIONAMOS QUE LA UBICACION DE LA ZONA DE SERVICIO DEL MERCADO FUE DE TAL MANERA QUE LOS VIENTOS DOMINANTES NO INTRODUCERAN LOS OLORES AL CONJUNTO, COMO TAMBIEN SE COLOCO LA CUBIERTA DEL MERCADO CON LAS VENTANAS AL SUR ESTE, YA QUE, ES POR ESTA ORIENTACION DONDE TENDREMOS MAYOR ILUMINACION DURANTE LAS HORAS DE SERVICIO.

INTENCION FORMAL.

EL ESQUEMA VOLUMETRICO SURGE POR LA RELACION DE LOS CUERPOS CON SU FUNCION Y SU CONTEXTO, LOGRANDO UNA ARMONIA DE LAS PARTES FORMANDO LA UNIDAD.

SE DECIDIO MANEJAR UNA ESCALA Y UN LENGUAJE FORMAL QUE FUERA AMABLE CON EL USUARIO CON NIVELES QUE LO INTEGREN Y EQUILIBREN CON LOS ACTUALES.

LOS ACCESOS AL EDIFICIO TIENEN SU PROPIA CARACTERISTICA, EN UNO DE ELLOS POR LA AV. GUERRERO SE LEVANTA LA ESCULTURA QUE DEFINE Y QUE DA IMAGEN A LA COLONIA Y POR LA CALLE DE EMILIANO ZAPATA EL ACCESO A LA PLAZA- VESTIBULO DEFINE AL CONJUNTO, QUE POR LA UBICACION ARTICULARA DE LOS EDIFICIOS LO MANIFIESTA COMO ESPECTACULAR, LOGRANDO CON ESTO MAYOR ATRACCION.

LOS MUROS QUE ADIMAS DE OPERAR COMO SOPORTES ESTRUCTURALES SE MANIFIESTAN - FRANCO PARA DIFERENCIAR ESPACIOS Y SENALAR ACCESOS.

LAS MARQUESINAS Y MOCHETAS, ADEMAS DE ACTUAR COMO ELEMENTOS ESTRUCTURALES DE LIGA, DAN ESCALA CREANDO SOMBRAS Y UNIDAD A LOS ESPACIOS.

LAS CUBIERTAS SON MIXTAS DEPENDIENDO LA FUNCION, TOMANDO EN CUENTA EL ASPECTO FORMAL DEL CONJUNTO.

UBICAMOS LAS INSTALACIONES DEL CONJUNTO PARA EL APROVECHAMIENTO DE LA INFRAESTRUCTURA ACTUAL.

CON AREAS VERDES Y ZONAS ARBOLADAS COMO PRESERVACION ECOLOGICA Y REMATES VISUALES INTEGRAMOS EL CONJUNTO CON LAS CARACTERISTICAS NATURALES DE LA POBLACION.

CAPITULO OCTAVO
PROGRAMA ARQUITECTONICO

PROGRAMA ARQUITECTONICO

CENTRO COMUNITARIO Y DE DISTRIBUCION

PARA LA MEJOR COMPRESION, SE ESTRUCTURA EL PROGRAMA EN TRES SUBSISTEMAS BASICOS, QUE A SU VEZ SE SUBDIVIDEN EN LOS COMPONENTES, SUBCOMPONENTES Y LOCALES.

	ALTURA EN M.	DIMENSION EN M.	SUP/M ²	SUB-TOTAL	TOTAL 145.00 m ²
A) CENTRO DE BARRIO					
1.0 ZONA ADMINISTRATIVA Y DE CONSULTA					
1.1.) RECEPCION					
1.1.1.) Vestibulo	3	2.00x5.00	6.00		
1.1.2.) Espera	3	2.00x3.00	<u>6.00</u>	12.00 m ²	
1.2.) ADMINISTRACION					
1.2.1.) Privado del director	3	3.00x4.00	12.00		
1.2.2.) Privado del administrador	3	3.00x4.00	12.00		
1.2.3.) Sala de juntas P/10 personas	3	4.00x4.00	16.00		
1.2.4.) Secretarias (2 plazas), archivo y atención al público.	3	4.00x5.50	<u>22.00</u>	62.00 m ²	
1.3.) CONSULTA					
1.3.1.) Privado del trabajo social	3	2.50x4.00	10.00		
1.3.2.) Privado del psicólogo	3	2.50x4.00	10.00		
1.3.3.) Dos consultorios de medicina general	3	3.00x3.60	<u>36.00</u>	56.00 m ²	
1.4.) SANITARIOS					
1.4.1.) Hombres (1 wc, 1 ming, 1 lav)	3	2.70x2.80	7.50		
1.4.2.) Mujeres (2 wc, 1 lav.)	3	2.70x2.80	<u>7.50</u>	15.00 m ²	

	ALTURA EN M.	DIMENSION EN M.	SUP/ M ²	SUB-TOTAL	TOTAL m ²
2.0 ZONA SOCIO CULTURAL					
2.1.) SALA DE USOS MULTIPLES (para exposiciones, conferencias, sala de fiestas y actividades deportivas)					
2.1.1.) Salón con capacidad para 150 personas	3	12.00x21.50	210.00		
2.1.2.) Cocina de apoyo c/ despensa	3	5.00x 5.20	20.00		
2.1.3.) Vestidores p/ h y m x 20 m ² c/ u	3	4.00x 5.00	24.00		
2.1.4.) Bodega	3	4.00x 5.00	==24.00==	280.00 m ²	
2.2.) BIBLIOTECA					
2.2.1.) Control	3	1.66x 5.00	5.00		
2.2.2.) Acervo	3	4.00x11.25	45.00		
2.2.3.) Sala de lectura para 32 lectores	3	4.60x10.00	==49.80==	96.00 m ²	
2.3) AREA DE CAPACITACION					
2.3.1.) Taller de corte y confección p/ 20 personas	3	5.00x10.00	50.00		
2.3.2.) Taller de cutura de belleza F/ 12 personas	3	5.00x10.00	50.00		
2.3.3.) Taller de cocina y repostería p/ 20 personas	3	5.00x6.00	30.00		
2.3.4.) Taller de carpintería p/ 12 personas	3	5.00x10.00	50.00		
2.3.5.) Taller de electricidad p/ 20 personas	3	5.00x10.00	50.00		
2.3.6.) Taller para actividades teóricas (como: idiomas, orientación vocacional, juntas planificación familiar, iniciación al arte)	3	5.00x6.00	==30.00==	20.00 m ²	
2.4.) SANITARIOS					
2.4.1.) Hombres (3 wc, 3 ming, 1 lav.)	3	2.50x6.80	17.00		
Mujeres (3 wc, 2 lav.)	3	2.50x5.20	==13.00==	30.00 m ²	

	ALTIURA EN M.	DIMENSION EN M.	SUP/m ²	SUB-TOTAL	TOTAL 912.00 m ²
3.0 ZONA DE ASISTENCIA PUBLICA					
3.1) QUADERIA					
3.1.1.) Recepción					
3.1.1.1.) Vestibulo y espera	3	2.46x6.50	16.00		
3.1.1.2.) Control y filtro con mesa de revisión de lactantes	3	2.00x4.00	8.00	24.00 m ²	
3.1.2.) ADMINISTRACION					
3.1.2.1.) Privado del responsable	3	3.00x4.00	12.00		
3.1.2.2.) Sala de juntas	3	4.00x4.00	16.00		
3.1.2.3.) Privado del trabajo social	3	3.00x3.33	10.00		
3.1.2.4.) Guarda material didáctico	3	3.00x3.00	9.00		
3.1.2.5.) Secretaria y archivo	3	2.66x3.00	8.00		
3.1.2.6.) Enfermería c/ área de aislados	3	2.50x6.66	16.50		
3.1.2.7.) Sanitario personal (1 wc, 1 lav.)	3	1.40x1.78	2.50		
3.1.3.) SALA DE USOS MULTIPLOS					
3.1.3.1.) Salón con capacidad para 70 personas (para juegos cubierto, presentaciones, exposiciones, etc.)	3	9.80x10.00	98.00	98.00 m ²	
3.1.4.) ESTANCIA					
3.1.4.1.) Lactantes (40 días- 18 meses)	3	5.00x9.00	45.00		
3.1.4.2.) Maternales (18 meses 2 1/ 2 años)	3	5.00x 9.00	45.00		
3.1.4.3.) Pre-escolar (1 1/ 2 - 5 años)	3	6.00x10.00	60.00		
3.1.4.4.) Sanitarios	-				
3.1.4.4.1.) niños (5 wc, 5 lav, 1 reg.)	3	2.50x 8.00	20.00		
3.1.4.4.2.) niñas (5 wc, 5 lav, 1 reg.)	3				
c/ área de lavado bacinicas	3	2.50x 8.00	20.00	190.00 m ²	
3.1.5.) JUEGOS EXTERIORES					
3.1.5.1.) Mecánicos	3	5.00x5.00	25.00		
3.1.5.2.) Arenero	3	3.00x 3.00	9.00		
3.1.5.3.) Patio cívico	3	9.80x10.00	98.00		
3.1.5.4.) Area verde			40.00	172.00 m ²	

	ALTEZA EN M.	DIMENSION EN M.	SUP. M ²	SUB-TOTAL	TOTAL
3.1.6.) DIETOLOGIA					
3.1.6.1.) Oficina de la dietista	3	2,00x3,00	6,00		
3.1.6.2.) Banco de leche	3	2,50x4,46	11,00		
3.1.6.3.) Cocina general c/ almacén de víveres	3	4,66x7,00	35,00		
3.1.6.4.) Comedor para niños c/ 20 plazas	3	4,00x5,00	20,00		
3.1.6.5.) Comedor de personal c/ 10 plazas	3	3,00x5,00	15,00		
			*****	87,00 m ²	
3.1.7.) SERVICIOS GENERALES					
3.1.7.1.) Baños- vestidor personal					
3.1.7.1.1.) hombres (1 wc, 1 ming, 1 lav.					
	3	3,42x3,50	12,00		
3.1.7.1.2.) Mujeres (2 wc, 2 lav, 2 reg.)					
	3	4,00x6,00	24,00		
3.1.7.2.) Guarda ropa					
3.1.7.2.1.) Ropa sucia					
	3	2,00x3,00	6,00		
3.1.6.2.2.) Ropa Limpia					
	3	2,00x3,00	6,00		
3.1.7.3.) Lavado					
	3	2,00x2,00	4,00		
3.1.7.4.) Tendido					
	3	2,50x4,80	12,00		
3.1.7.5.) Bodega General					
	3	4,00x6,00	24,00		
3.1.7.6.) Taller de mantenimiento					
	3	2,00x3,00	6,00		
3.1.7.7.) Cuarto de aseo					
	3	1,50x2,00	3,00		
3.1.7.8.) Patio de servicio					
	3	3,80x4,73	18,00		
			*****	115,00 m ²	
3.1.8.) CIRCULACION INTERIOR					
3.1.8.1.) Se tomará el 20% del sub-total					
	3		152,00		
			*****	152,00 m ²	
4.0 ZONA DE SERVICIOS COMUNALES					
4.1.) TELEGRAFOS					
4.1.1.) Privado del administrador					
	3	3,00x3,50	10,65		
4.1.2.) Oficina					
	3	5,00x5,59	27,95		
4.1.3.) Ambulatorio					
	3	3,00x3,33	10,00		
4.1.4.) Bodega					
	3	2,50x4,40	11,02		
4.1.5.) Sanitarios					
4.1.5.1.) de la oficina (lav, 1 lav.)					
	3	1,00x2,20	2,20		
4.1.5.2.) de la bodega (lav, 1 lav.)					
	3	1,00x2,20	2,20		
			*****	61,00 m ²	

	ALTURA EN M.	DIMENSION EN M.	SUP. M ²	SUB_TOTAL	TOTAL
4.2. CORREOS					
4.2.1.) Jefatura	3	3.00x5.05	15.15		
4.2.2.) Oficina	3	4.00x13.57	54.30		
4.2.3.) Ambulatorio	3	4.00x 6.30	25.20		
4.2.4.) Bodega	3	2.60x 2.60	6.97		
4.2.5.) Sanitarios					
4.2.5.1.) de la jefatura (1 wc, 1 lav.)	3	1.00x 2.19	2.19		
4.2.5.2.) de la oficina (1 wc, 1 lav.)	3	1.00x2.19	2.19		
4.3) SERVICIOS FUNERARIOS			=====	106.00 m ²	
4.3.1.) Recepción					
4.3.1.1.) Vestibulos y sala de espera	3	2.50x 3.00	7.50		
4.3.2.) Administración					
4.3.2.1.) Privado del responsable	3	3.00x 4.00	12.00		
4.3.2.2.) Secretaria archivo y atención al público	3	3.00x 4.00	12.00		
4.3.2.3.) Sanitario personal 1 wc,1 lav.)	3	1.40x 1.78	2.50		
4.3.3.3.) SERVICIOS PUBLICOS (VELATORIOS)					
4.3.3.1.) Capillas 3x25 m ² c/ u	3	3.50x 7.14	25.00		
4.3.3.2) Sala de descanso p/ 15 personas	3	4.00x 5.75	23.00		
4.3.3.3.) Cafetería p/ 12 personas	3	4.00x 5.00	20.00		
4.3.3.4.) Sanitarios					
4.3.3.4.1)hombres (1 wc, 1 ming, 1 lav)	3	2.50x 3.00	7.50		
4.3.3.4.2)Mujeres (2 wc, 1 lav.)	3	2.50x 3.00	7.50		
4.3. 4.) SERVICIOS GENERALES					
4.3.4.1.) Almacén foretros	3	3.12x 8.00	25.00		
4.3.4.2.) Preparación	3	3.50x 7.14	25.00		
4.3.4.3.) Bodega General	3	3.00x 3.00	9.00		
4.3.4.4.) Descanso empleados C/ 1 wc, 1 lav. 1 reg.	3	2.50x 4.80	12.00		
4.3.4.5.) Cuarto de aseo	3	1.50x 2.00	3.00		
4.3.4.6.) Acceso carroza	3	5.00x 5.80	29.00		
4.3.5.) Circulación interior					
4.3.35.1.) Se tomará el 20 % del sub-total	3		54.00 =====	324.00 m ²	

	ALTEZA EN M.	DIMENSION EN M.	SUP/ M ²	SUB-TOTAL	TOTAL
5.0 ZONA DEPORTIVA					448.00 m ²
5.1.) CARCHA DE BASQUET-BOL			448.00	448.00 m ²	
6.0 SERVICIOS GENERALES					1593.00 m ²
6.1.) ABASTECIMIENTO					
6.1.1.) Tanque elevado	19	3.00x3.00	9.00		
6.1.2.) Bodega general	3	3.50x5.71	20.00		
6.1.3.) Patio de servicio		4.00x8.00	32.00		
6.2.) MANTENIMIENTO				61.00 m ²	
6.2.1.) cuarto de máquinas	3	3.50x5.71	20.00		
6.2.2.) Taller de mantenimiento	3	3.00x3.00	9.00		
6.2.3.) Depósito de basura	3	3.00x4.00	12.00		
6.3.) VIGILANCIA				41.00 m ²	
6.3.1.) Cuarto de control	3	1.62x2.00	3.25		
6.3.2.) Smitarios (1 wc, 1 lav.)	3	1.00x2.25	2.25		
6.4.) PARADERO				5.50 m ²	
6.4.1.) Para 1 autobús urbano y 4 vehiculos colectivos			277.50	277.50 m ²	
6.5.) ESTACIONAMIENTO PUBLICO					
6.5.1.) Para 45 automóviles			1208.00	1208.00 m ²	
B) MERCADO					
1.0.) ADMINISTRACION					42.00 m ²
1.1.) Privado del director	3	3.00x4.00	12.00		
1.2.) Privado del administrador	3	3.00x4.00	12.00		
1.3.) Secretaria y archivo	3	2.80x2.85	8.00		
1.4.) Smitario Personal	3	1.20x2.08	2.50		
1.5.) Vestibulo y sala de espera p/ 5 personas	3	2.65x2.85	7.50	42.00 m ²	

2.0 VENTAS TOTAL 2,217.00 m²

2.1. ZONA HUMEDA

LOCALES	No. DE LOCALES	ALTURA EN M.	DIMENSION EN M.	SUP/ LOCAL	SUP. RENTABLE TOTAL
a) frutas y legumbres	82	5.70	2.10x2.63	5.53	453.45
b) camicería	10	3.00	3.88x4.00	15.53	155.30
c) pescadería	5	5.70	2.10x2.90	6.11	30.55
d) mariscos	4	5.70	2.10x2.63	5.53	22.12
e) cremería	6	3.00	3.30x3.65	12.06	72.36
f) vísceras	3	5.70	2.10x2.90	6.11	18.33
g) polterías	7	5.70	2.10x2.90	6.11	42.77
h) abarrotes	17	3.00	3.30x3.65	12.06	205.02
i) flores	4	5.70	2.10x2.63	5.53	22.12
j) jardinería	3	5.70	2.10x2.63	5.53	16.59
k) semillas	5	5.70	2.10x2.90	6.11	30.55
l) especias	5	5.70	2.10x2.63	5.53	27.65
m) hierbas medicinales	2	5.70	2.10x2.63	5.53	11.06
n) alimento para aves	2	5.70	2.10x2.63	5.53	11.06
ñ) refresquería	4	5.70	2.10x2.63	5.53	22.12
o) dulcería	3	5.70	2.10x2.63	5.53	16.59
p) jugos	2	5.70	2.10x2.63	5.53	11.06
q) gelatinas	1	5.70	2.10x2.63	5.53	5.53
r) chicharrón	3	5.70	2.10x2.63	5.53	16.59
s) pm	2	5.70	2.10x2.63	5.53	11.06
	=====				=====
	170 LOCALES				1201.88 m ²

2.2. ZONA SECA

LOCALES	No. DE LOCALES	ALITURA EN M.	DIMENSION EN M.	SUP/ LOCAL	SUP. RENTABLE TOTAL
1) ropa	30	3	2.26x2.70	6.11	185.30
2) mercería	10	3	2.26x2.70	6.11	61.10
3) jarciería	6	3	2.56x3.40	8.71	52.26
4) telas	5	3	2.26x2.70	6.11	18.33
5) zapatería	9	3	2.56x3.40	8.71	78.39
6) juguetería	4	3	2.26x2.70	6.11	24.44
7) perfumería	3	3	2.26x2.70	6.11	18.33
8) discoteca	1	3	2.56x3.40	8.71	8.71
9) papelería	4	3	2.56x3.40	8.71	34.84
10) deportes	1	3	2.26x2.70	6.11	6.11
11) plomería, ferretería, tlapalería	5	3	2.56x3.40	8.71	43.55
12) cristalería	2	3	2.26x2.70	6.11	12.22
13) cerrajería	1	3	2.26x2.70	6.11	6.11
14) artículos eléctricos	2	3	2.26x2.70	6.11	12.22
15) alfarería	2	3	2.26x2.70	6.11	12.22
16) artículos para el hogar	3	3	2.26x2.70	6.11	18.33
17) blancos	4	3	2.26x2.70	6.11	24.44
18) aparatos eléctricos	2	3	2.26x2.70	6.11	12.22
	=====				=====
	92 LOCALES				627.12 m ²

2.3 ZONA SEMI-HUMEDA

I) fondas	10	2.80	2.60x7.89	20.52	205.20
II) barbarcoa	5	2.80	2.60x7.89	20.52	102.60
III) Carnitas	2	2.80	2.60x2.80	7.29	14.58
IV) antojitos	4	2.80	2.60x2.80	7.29	29.16
V) tortillería	2	2.80	2.60x2.80	7.29	14.56
VI) Jugos y licuados	3	2.80	2.60x2.80	7.29	21.87
	=====				=====
	26 LOCALES				387.97 m ²

	ALTURA EN M.	DIMENSION EN M.	SUP/M ²	SUB-TOTAL	TOTAL
3.0 SERVICIOS GENERALES					480.00 m²
3.1.) Abastecimiento					
3.1.1.) patio de mañiobras		11.00x21.80	240.00		
3.1.2.) andén de descarga	4	4.00x15.00	60.00		
3.1.3.) lavado de verduras	4	4.80x5.00	24.00		
3.1.4.) boxegas 2 x 20 m ² c/ u	4	4.00x5.00	40.00		
			*****	364.00 m ²	
3.2.) Mantenimiento					
3.2.1.) cuarto de máquinas	3	3.00x6.66	20.00		
3.2.2.) cuarto de aseo	3	2.00x2.20	4.00		
3.2.3.) depósito de basura		5.00x6.00	30.00		
			*****	54.00 m ²	
3.3.) Sanitarios públicos					
3.3.1.) Hombres (4 wc, 7 ming, 4 lav)	3	5.00x6.00	30.00		
3.3.2.) Mujeres (8 wc, 4 lav.)	3	5.33x6.00	32.00		
			*****	62.00 m ²	
4.0 CIRCULACION INTERIOR					1370.00 m²
Se tomará el 50 % del sub-total					
5.0 AREAS LIBRES					2852.00 m²
5.1.) PLAZA PARA TIANGUIS					
Será también área de gestión					
se tomará el 40% de la superficie					
construida del mercado				1644.00 m ²	
5.2.) ESTACIONAMIENTO PUBLICO					
Para 45 automóviles.				1208.00 m ²	

RESUMEN DE LAS AREAS CONSIDERADAS EN EL PROGRAMA ARQUITECTONICO

A) CENTRO DE BARRIO.

1.0 ZONA ADMINISTRATIVA Y DE CONSULTA	145,00	
2.0 ZONA SOCIO-CULTURAL	666,00	
3.0 ZONA DE ASISTENCIA PUBLICA	912,00	
4.0 ZONA DE SERVICIOS COMUNALES	494,00	
5.0 ZONA DEPORTIVA	448,00	
6.0 SERVICIOS GENERALES	1593,00	
	=====	4258,00 m ²

B) MERCADO.

1.0 ADMINISTRACION	42,00	
2.0 VENTAS	2217,00	
3.0 SERVICIOS GENERALES	480,00	
4.0 CIRCULACION INTERIOR	1370,00	
5.0 AREAS LIBRES	2852,00	
	=====	6961,00 m ²

C) AREAS EXTERIORES.

1.0 PLAZAS, AREAS VERDES Y CIRCULACIONES		
SE CONSIDERO EL 40% DEL SUB-TOTAL		
	=====	4488,00 m ²

A R E A T O T A L 15707,00 m²

CAPITULO NOVENO
PROYECTO ARQUITECTONICO

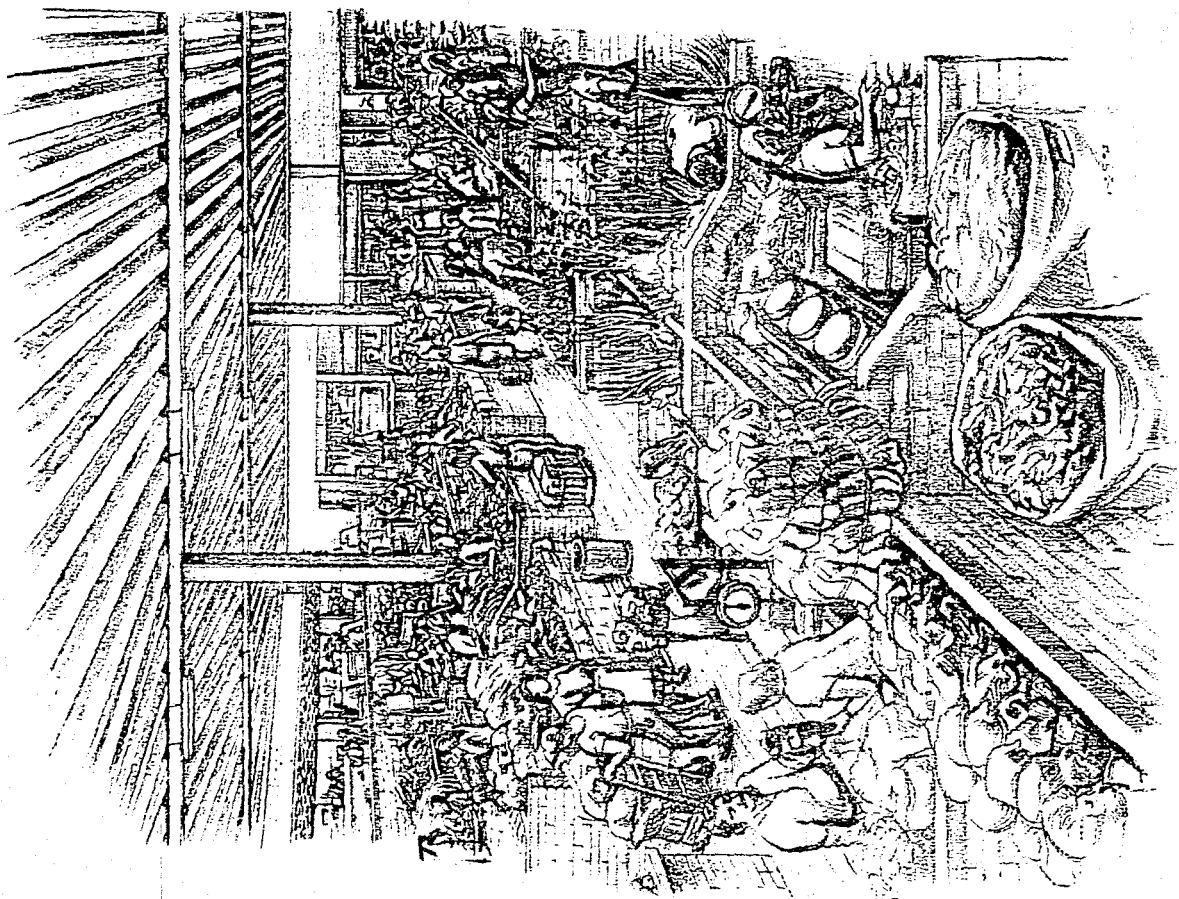

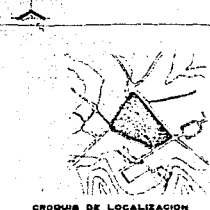
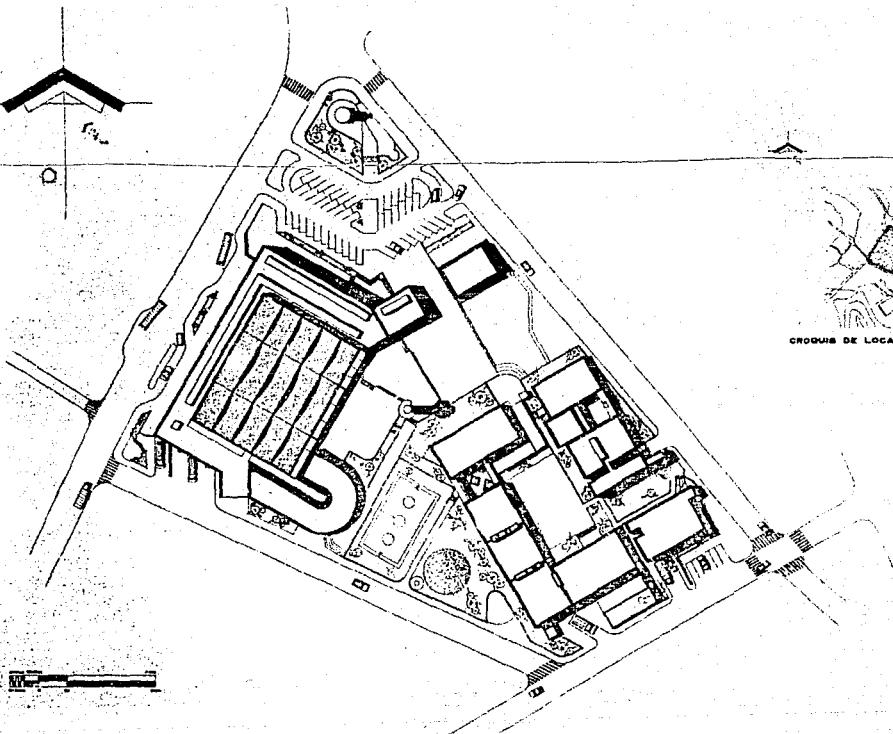
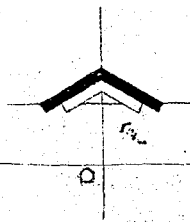

CROQUIS DE LOCALIZACION



CENTRO COMUNICARIO Y DE DISTRIBUCION

SAN BERNABE OCOTEPEC - MAGDALENA CONTRERAS

FACULTAD DE ARQUITECTURA T. 2 U N A M

TESIS PROFESIONAL

**AQUILAP ZAMORA CARLOS
ALBA MIRANDA O. AHAYACATL**

ALVARO

A-2

PLANO PLANTA DE CONJUNTO

ESCALA: 1:500



- 1. PLANTAS
- 2. PLANTA COMUNICATIVA DEL CENTRO
- 3. PLANTA DE DISTRIBUCION DE SERVICIOS
- 4. PLANTA DE DISTRIBUCION DE SERVICIOS
- 5. PLANTA DE DISTRIBUCION DE SERVICIOS
- 6. PLANTA DE DISTRIBUCION DE SERVICIOS
- 7. PLANTA DE DISTRIBUCION DE SERVICIOS
- 8. PLANTA DE DISTRIBUCION DE SERVICIOS
- 9. PLANTA DE DISTRIBUCION DE SERVICIOS
- 10. PLANTA DE DISTRIBUCION DE SERVICIOS
- 11. PLANTA DE DISTRIBUCION DE SERVICIOS
- 12. PLANTA DE DISTRIBUCION DE SERVICIOS
- 13. PLANTA DE DISTRIBUCION DE SERVICIOS
- 14. PLANTA DE DISTRIBUCION DE SERVICIOS
- 15. PLANTA DE DISTRIBUCION DE SERVICIOS
- 16. PLANTA DE DISTRIBUCION DE SERVICIOS
- 17. PLANTA DE DISTRIBUCION DE SERVICIOS
- 18. PLANTA DE DISTRIBUCION DE SERVICIOS
- 19. PLANTA DE DISTRIBUCION DE SERVICIOS
- 20. PLANTA DE DISTRIBUCION DE SERVICIOS
- 21. PLANTA DE DISTRIBUCION DE SERVICIOS
- 22. PLANTA DE DISTRIBUCION DE SERVICIOS
- 23. PLANTA DE DISTRIBUCION DE SERVICIOS
- 24. PLANTA DE DISTRIBUCION DE SERVICIOS
- 25. PLANTA DE DISTRIBUCION DE SERVICIOS
- 26. PLANTA DE DISTRIBUCION DE SERVICIOS
- 27. PLANTA DE DISTRIBUCION DE SERVICIOS
- 28. PLANTA DE DISTRIBUCION DE SERVICIOS
- 29. PLANTA DE DISTRIBUCION DE SERVICIOS
- 30. PLANTA DE DISTRIBUCION DE SERVICIOS
- 31. PLANTA DE DISTRIBUCION DE SERVICIOS
- 32. PLANTA DE DISTRIBUCION DE SERVICIOS
- 33. PLANTA DE DISTRIBUCION DE SERVICIOS
- 34. PLANTA DE DISTRIBUCION DE SERVICIOS
- 35. PLANTA DE DISTRIBUCION DE SERVICIOS
- 36. PLANTA DE DISTRIBUCION DE SERVICIOS
- 37. PLANTA DE DISTRIBUCION DE SERVICIOS
- 38. PLANTA DE DISTRIBUCION DE SERVICIOS
- 39. PLANTA DE DISTRIBUCION DE SERVICIOS
- 40. PLANTA DE DISTRIBUCION DE SERVICIOS
- 41. PLANTA DE DISTRIBUCION DE SERVICIOS
- 42. PLANTA DE DISTRIBUCION DE SERVICIOS
- 43. PLANTA DE DISTRIBUCION DE SERVICIOS
- 44. PLANTA DE DISTRIBUCION DE SERVICIOS
- 45. PLANTA DE DISTRIBUCION DE SERVICIOS
- 46. PLANTA DE DISTRIBUCION DE SERVICIOS
- 47. PLANTA DE DISTRIBUCION DE SERVICIOS
- 48. PLANTA DE DISTRIBUCION DE SERVICIOS
- 49. PLANTA DE DISTRIBUCION DE SERVICIOS
- 50. PLANTA DE DISTRIBUCION DE SERVICIOS

CENTRO COMUNICATIVO Y DE DISTRIBUCION
SAN BERNABE OCOTEPEC • MAGDALENA CONTRERAS

TESIS PROFESIONAL
AQUILAR ZANOPA CARLOS
ALBA MIRANDA O. ZHAYVOTSKAYA

A-3

FACULTAD DE ARQUITECTURA T-2 U N A M

PLANTA ARQUITECTONICA DE DISTRIBUCION

83.2500 1.500

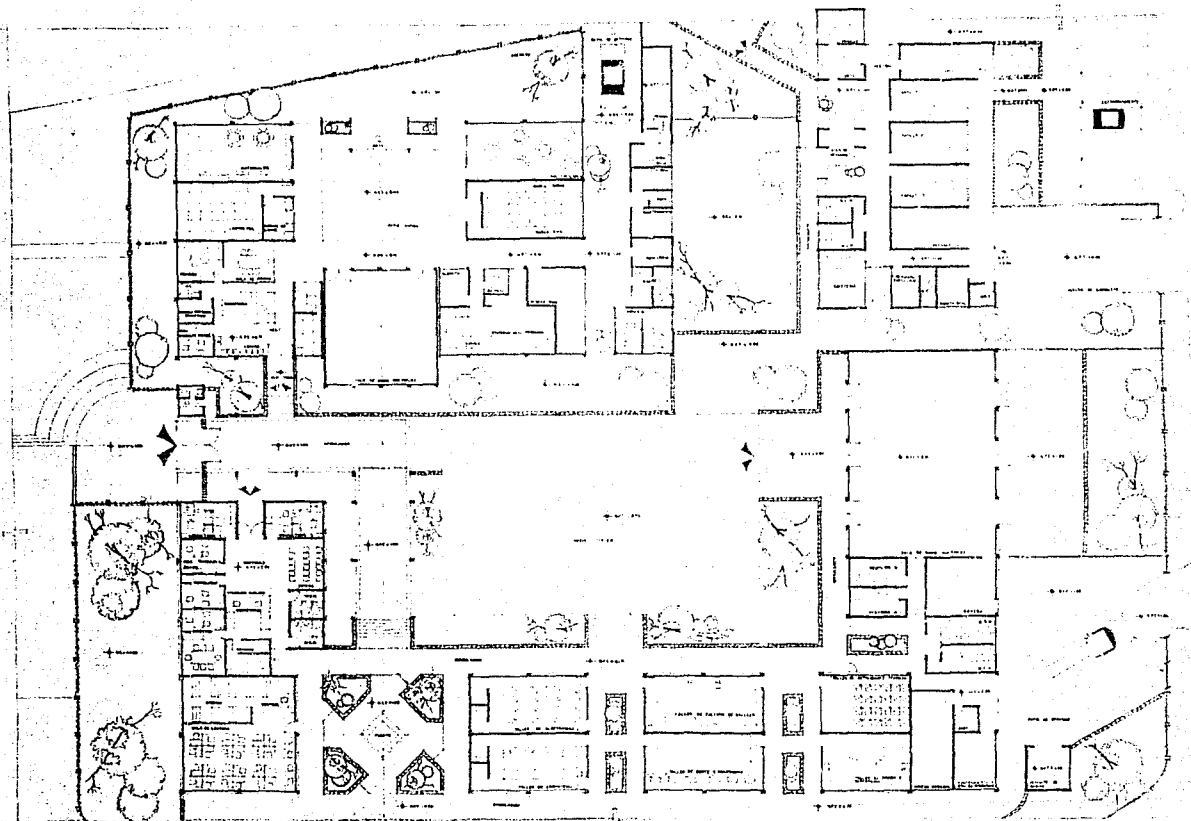

CENTRO COMUNITARIO Y DE DISTRIBUCION
SAN BERNABE OCOTEPEC

MAGDALENA CONTRERAS

TESIS PROFESIONAL

AGUILAR ZAMORA CARLOS
 ALBA MIRANDA G. AKAYACATL

PLANO:

A-5

FACULTAD DE ARQUITECTURA

T-2

U N A M

CENTRO COMUNITARIO

ESCALA: 1:300

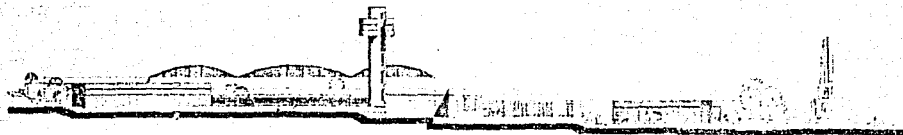

CENTRO COMUNICARIO Y DE DISTRIBUCION

SAN BERNABE OCOTEPEC • MAGDALENA CONTRERAS

FACULTAD DE ARQUITECTURA T-2 U N A M

TESIS PROFESIONAL

**AGUILAR ZAMORA CARLOS
ALBA MIRANDA G. AKAYACATE**

A-6

PLANO FACHADAS

ESCALA 1:200

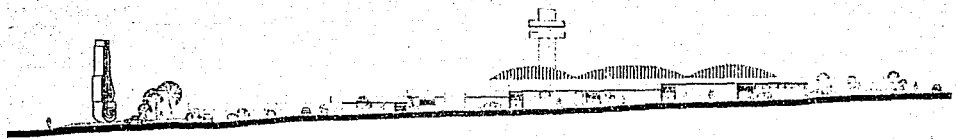
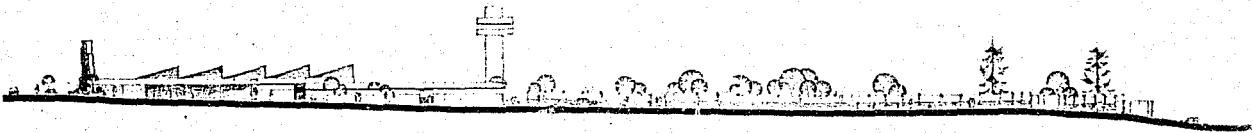

	CENTRO COMUNITARIO Y DE DISTRIBUCION		TESIS PROFESIONAL	<small>ALUMNO</small>
	SAN BERNABE OCOTEPEC	MAGDALENA CONTRERAS	AQUILAR ZAMORA CARLOS ALBA MIRANDA G. ARAYACATL	A-7
FACULTAD DE ARQUITECTURA		T-2	U N A M	<small>ESTADO</small> PACHADAS
			<small>EXHIBICION</small> EXHIBICION	

C E G J L M N N O P Q S W

A A B B

10 9 8

29' 27' 23'
30' 28' 26' 25'
19' 17' 13' 11' 8'

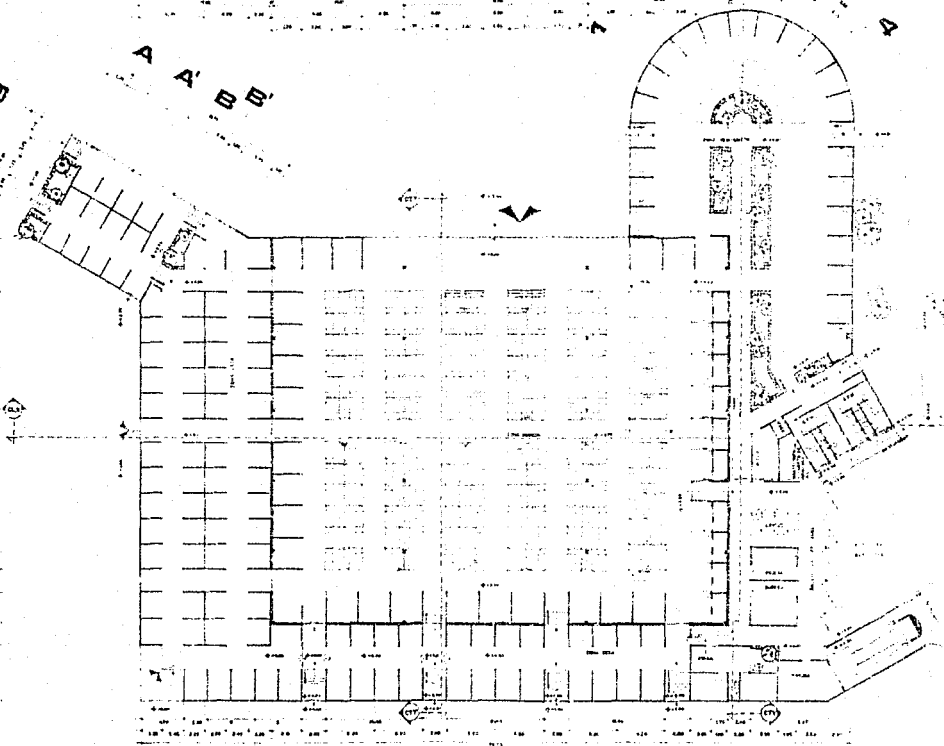

15' 13' 11' 10' 6' 5' 5'

18 14 12 11 7 6 5
26 23 21
28 24 21
29 25 22

C D E F H J K L M M N N O P R T U V W

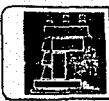

CENTRO COMUNICARIO Y DE DISTRIBUCION
SAN BERNABE OCOTEPEC · MAGDALENA CONTRERAS
FACULTAD DE ARQUITECTURA T. 2 U N A M

TESIS PROFESIONAL
AGUILAR RAMONA CARLOS
ALBA MIRANDA O. AMAYACATL
PLANTES ARQUITECTONICAS

A-8

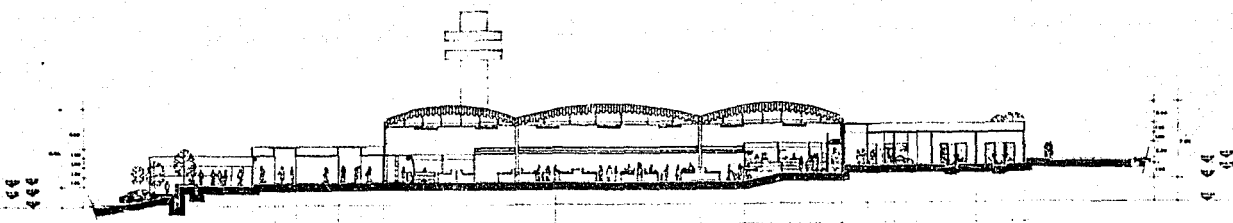

C D E F I J L V Ñ O Q S T X Y Z

CORTE X-X'



30 29 27 25 1 X 18 14 118
29 28

CORTE Y-Y'

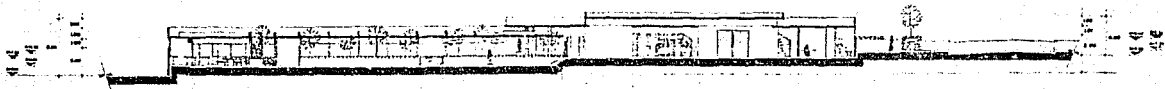

W 5 5 10' 18 23 25 29 30
12' 21 24 28

CORTE V-V'

	CENTRO COMUNICARIO Y DE DISTRIBUCION	TESIS PROFESIONAL	ALAPEI
	SAN BERNABE OCOTEPEC · MAGDALENA CONTRERAS	AGUILAR ZAMORA CARLOS ALBA MIRANDA D. AXAYACATL	A-9
FACULTAD DE ARQUITECTURA	T-2	U N A M	CORTE DE MERCADO ARQUITECTOS

C E G J L M N Ñ O P S W

A B B

7 0 9 8

27 23' 22 19 17 13 12
30 28 26 25 21 20 18 14 11 8

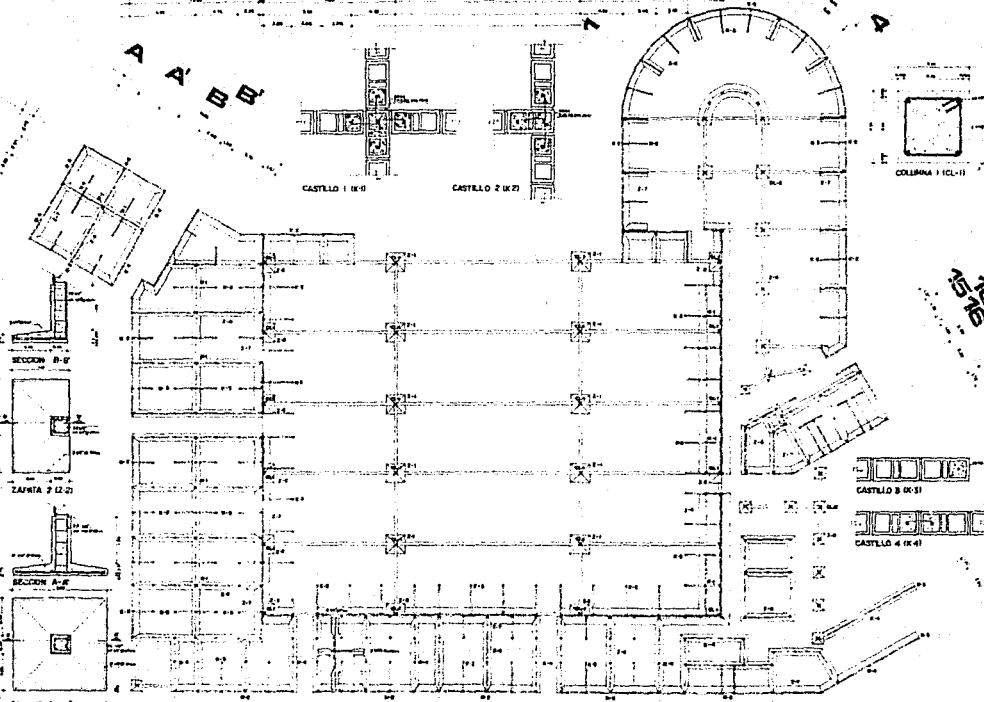

7 26 25

13 11 10 6 5
14 12 11 7 6 5
18 14 12 11 7 6 5
23 21 18 14 12 11 7 6 5
26 24 22 18 14 12 11 7 6 5
29 25 22 18 14 12 11 7 6 5

C D E F H J K L M M' N N' Ñ O' P R T U V W

X Y

CENTRO COMUNICARIO Y DE DISTRIBUCION
SAN BERNABE OCOTEPEC · MAGDALENA CONTRERAS

TESIS PROFESIONAL
AGUILAR ZAMORA CARLOS
ALBA MIRANDA S. AXAYACATL

E-1

FACULTAD DE ARQUITECTURA

T-2

U N A M

CIMENTACION

BOBALAL-108

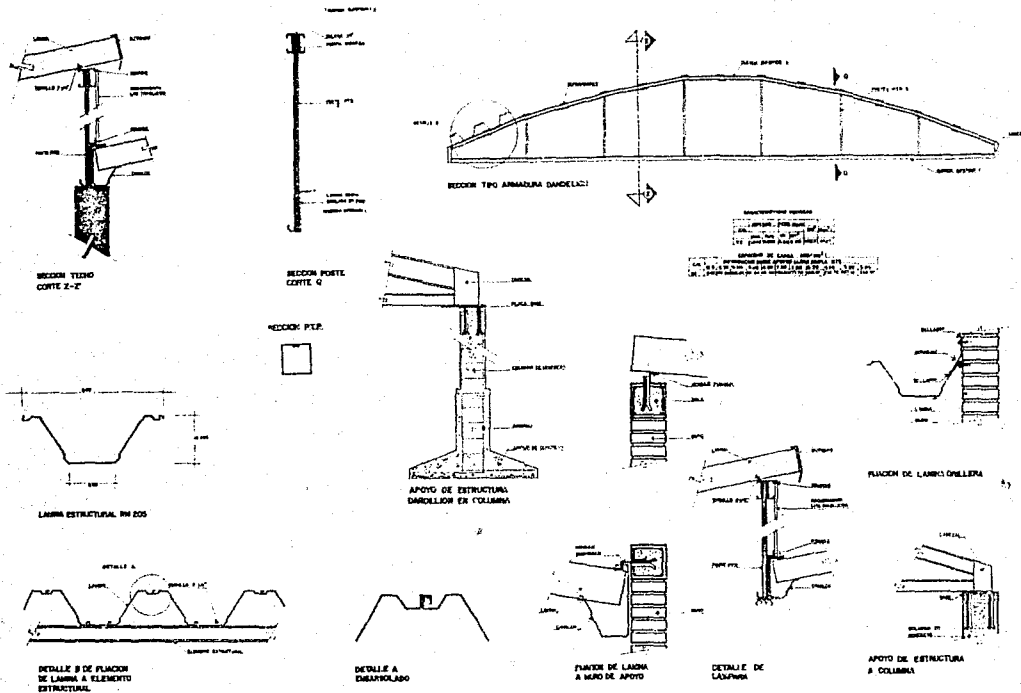

CENTRO COMUNICATIVO Y DE DISTRIBUCION
SAN BERNABE OCOTEPEC - MAGDALENA CONTRERAS
FACULTAD DE ARQUITECTURA T-2 U N A M

TESIS PROFESIONAL
AGUILAR ZAMORA CARLOS
ALBA MIRANDA S. ANAYACATL
DETALLES DE CUBIERTA

E-2
BOLETA



REPORT ON THE CONSTRUCTION OF A MODEL OF A TOWN

Submitted to the Department of Geography, University of Toronto, by the following students:

- John A. ...
- ...
- ...

Under the supervision of the following:

- ...
- ...

Approved by the following:

- ...
- ...

...

...

BIBLIOGRAFIA

- 1.-LA CUESTION URBANA
MANUEL CASTELLS
SIGLO XXI
- 2.-EL DERECHO DE LA CIUDAD
LUIS ALTHUSER
SIGLO XXI
- 3.-EL MARXISMO, EL ESTADO Y LA CUESTION URBANA.
SIGLO XXI
- 4.-EL CRECIMIENTO DE LA CIUDAD DE MEXICO
OSCAR NUNEZ
EDIT. SEP. SETENTA
- 5.-EL PROBLEMA DE LA VIVIENDA Y LA CIUDAD
FEDERICO ESCELS
G.G.
- 6.-REVISTA No. 7 AUTO GOBIERNO
EMILIO PRADILLA
- 7.-LOS MERCADOS DE LA CIUDAD DE MEXICO
DIEGO G. LOPEZ ROSADO
- 8.-SECRETARIA DE COMERCIO
PLAN DEL SECTOR COMERCIO 1980-82
- 9.-ANUARIO DE ARQUITECTURA MEXICANA 1977
INBA, MEXICO 1978
- 10.-GUJA INFORMATIVA 1984
DELEGACION MAGDALENA CONTRERAS.

- 11.-ARQUITECTURA:
FORMA, ESPACIO Y ORDEN
FRANCISC D. K. CHING,
G.G.
- 12.-LA COMPOSICION AUREA
EN LAS ARTES PLASTICAS
PABLO TOSTO
HACHEFFE S. S.
- 13.-INFORMACION CARTOGRAFICA
INEGI S.P.P.
- 14.-EL CONCRETO ARMADO
EN LAS ESTRUCTURAS
VICENTE PEREZ ALAMA
TRILLAS
- 15.-MATERIALES Y PROCEDIMIENTOS
DE CONSTRUCCION
F. BARBARA Z.
HERRERO, S. A.
- 16.-CONSTRUCCIONES ANTISISMICAS
JOSE GREIXELL M.
CECSA
- 17.-COSTO Y TIEMPO EN EDIFICACION
SUAREZ SALAZAR
LIMUSA
- 18.-INSTALACIONES EN LOS EDIFICIOS
GAY, VANFANCKETT Y MC. GUINNESS
G.G.